

026 Loft- & Glastüren

Natürliches Licht
Zeitlose Optik
Vielfältige Optionen
Pflegeleichte Oberflächen





Glastüren

Transparenz für lichtdurchflutete Räume

Glastüren sind mehr als nur die funktionale Trennung zwischen zwei Räumen – sie schaffen eine offene, einladende Atmosphäre und setzen elegante Akzente in das Interior. Ob klare, minimalistische Designs, mattiertes Glas für mehr Privatsphäre oder mit dekorativen Mustern veredeltes Glas – jede Glastür fügt sich perfekt in individuelle Wohn- und Bürogestaltungen ein. Gefertigt aus Sicherheitsglas bieten sie maximale Stabilität, hervorragende Lichtdurchlässigkeit und moderne Ästhetik. Mit höchster Präzision in Deutschland gefertigt, stehen Glastüren für Qualität, Stil und Funktionalität und tragen zu einem hellen, modernen Wohn- und Arbeitsgefühl bei.



Mehr
erfahren



Eigenschaften



Reinigungsmittelbetsändig
S. 80



Lichtecht
S. 80



Pflegeleicht
S. 80



Lösemittelbeständig
S. 80



Abriebfest
S. 80



Stumpfe Türen
S. 82



Gefälzte Zarge
S. 82



Pivottüren
S. 83



Zweiflügelige Türen
S. 84



Blockrahmentüren
S. 85



Schiebetüren
S. 62

Glasvarianten



Standardglas
S. 78



Weißglas
S. 78



Light Grey
S. 78



Dark Grey
S. 78



Inhaltsverzeichnis

LOFTTÜREN	6	FOTOPRINT	48
Alles auf einen Blick	10	Gedruckt auf Glas	50
FRAME WORK			
Lofttür Alu als Pivotlösung	12		
Lofttür Alu mit Blockrahmen	14		
Lofttür Alu für Holzzargen	16		
FERRO PORTA		ZUBEHÖR	52
Lofttür Steel als Pivotlösung	18	Glastürbeschläge	
Lofttür Steel mit Blockrahmen	20	Alles auf einen Blick	54
Beschichtung		PURO PRO	56
Lofttür Alu und Steel in Farbe	24	SMART PRO	57
SLIM WORK		PURO SMALL	58
Lofttür Alu-Design	26	PURISTO S	59
BLACK LINE		Glastürschlosskästen	
Lofttür Print	28	Alles auf einen Blick	60
Lofttür Print in Farbe	30		
MATTIERTE TÜREN	32	SCHIEBETÜRSYSTEME	62
Lines	36	Gleitschiebetür	66
Curves	38	Vor der Wand laufend	68
Letter	40	In der Wand laufend	69
Matt auf Matt	42	Zubehör Schiebetürbeschläge	
Individual	44	Alles auf einen Blick	70
Klarglastüren	46	Slide Comfort 2.0	72
		Slide Easy 50	73
		Zubehör Schiebetürgriffe	
		Auswahl von Griffmuscheln und Griffstangen	64

TECHNISCHE DATEN 76

Glas	78
Oberfläche	79
Funktion	80
Druckverfahren	81
Öffnungs- und Schließvarianten	82
FRAME WORK	86
FERRO PORTA	92
Innentüren	96
Individuelle Holztürverglasung	101
Türenkonfigurator	102
 Videos: JOKA Glastüren	103



**Vielseitige
Möglichkeiten**



**Flexibel und
funktionell**



**Individuelle
Gestaltung**





GLASTÜREN

Lofttüren



Pflegeleichte Oberfläche

Geringe Schmutzanfälligkeit und verbesserte Reinigungsfreundlichkeit



Individuell gestaltbar

Lofttüren werden individuell nach Maß und Kundenwunsch gefertigt – jede Tür ein Unikat.

Hergestellt in Europa

Alle Loft- und Glastüren werden ausnahmslos in Europa hergestellt. Das garantiert hohe Qualitätsstandards und kurze Transportwege.



Lichtecht und UV-beständig

Hohe UV-Beständigkeit und Lichtechtheit



Einscheiben-Sicherheitsglas (ESG)

Durch die Wärmebehandlung ist ESG deutlich widerstandsfähiger als normales Glas und zerfällt bei Bruch in kleine, stumpfe Stücke.

Hochwertige Qualität

Hochwertige Materialien und präzise Verarbeitung für langlebige Qualität.

Lofttüren

Es werde Licht

Modernes Design und ausgefeilte Technik machen Lofttüren zum beliebten Element für anspruchsvolle Raumgestaltung – egal ob Neubau oder Renovierung. Von eleganten Pivottüren bis hin zu praktischen Drehflügeltüren und platzsparenden Schiebetüren gibt es eine Vielzahl an Optionen. Framework-Elemente sind aus hochpräzisen Aluminiumprofilen gefertigt, Ferro Porta-Systeme aus filigranen, geschweißten Stahlprofilen.

Der edle Industrie-Look mit gradlinigem Design macht die Lofttüren zu einem Eyecatcher, der sich gut mit verschiedenen Einrichtungsstilen kombinieren lässt. Alle Tür- und Trennsysteme passen harmonisch zueinander, Glasoptik und -farbe sind vielfältig wählbar. Jede Tür wird auf Maß gefertigt, ist individuell gestaltbar und lässt sich endlos durch passende Seitenelemente erweitern.

Jede Lofttür kann individuell passend zu Geschmack und Raumsituation angepasst werden. Ob moderner Neubau oder Altbauwohnung, gewerbliches Umfeld oder Home-Office – Lofttüren sind echte Hingucker und sorgen mit ihrer minimalistischen Eleganz für ein besonderes Raumgefühl.



ÄSTHETISCH
UND LANGLEBIG



Lofttür Alu



Alles auf einen Blick



FRAME|WORK

S. 12

Beschreibung

Rahmenart	Aluminiumprofil
Rahmenfarben Standard	Schwarz
Weitere Farben erhältlich	Alle RAL Farben
Glasarten	klar / matt / grau / VSG klar & matt
Oberfläche	pflegeleichte Pulverbeschichtung
Türvarianten	Pivottüren / Blockrahmen / Drehtüren mit Holzarge / Schiebetüren
Seitenteile	erhältlich
Zweiflügelig	erhältlich
Stege	aufgeklebt / flach oder T-Profil
Energiesparglas	erhältlich
Verdeckte Türbänder	erhältlich
Griffstange	erhältlich (Drehtüren nicht)
Magnettechnik	erhältlich
Schloss	integriertes Rohrahmenschloss im Rahmen
Höhe	bis 3000 mm
Bodendichtung	erhältlich (Drehtüren gefälzt nicht)
Herstellung	Made in Germany



FERRO|PORTA

S. 18

Stahlprofil
Schwarz
alle RAL-Farben
klar / matt / grau / VSG klar & matt
pflegeleichte Pulverbeschichtung
Pivottüren / Blockrahmen / Drehtüren / Schiebetüren
erhältlich
erhältlich
geschweißt / massiv oder aufgesetzt / flache Sprosse
nicht erhältlich
nicht erhältlich
erhältlich
erhältlich nur bei Griffstangen
sichtbarer Schlosskasten in der Tür
bis 2900 mm
erhältlich
Made in Europe



SLIM|WORK

S. 26

Alu-U-Profil

Schwarz

nicht erhältlich

klar / matt / grau

pflegeleichte Pulverbeschichtung

Pivottür / Drehtüren mit Holzzarge / Schiebetüren

nur mit Holzzarge

nicht erhältlich

aufgeklebt flach

nicht erhältlich

nicht erhältlich

—

—

sichtbarer Schlosskasten in der Tür

bis 2300 mm

nicht erhältlich

Made in Germany



BLACK|LINE

S. 28

keine

Schwarz

RAL 7016 / 7039 / 6013 / 8019

klar / matt / grau

eingebannter, keramischer Digitaldruck

Pivottür / Drehtüren / Schiebetüren

erhältlich

erhältlich

aufgedruckt / eingebannt

nicht erhältlich

nicht erhältlich

—

—

sichtbarer Schlosskasten in der Tür

bis 2900 mm

erhältlich

Made in Germany



Direkt zur
Preisliste

Lofttür Alu als Pivotlösung

Flexibel und funktionell

Pivottüren bieten maximale Flexibilität ohne Zarge oder Türrahmen und lassen sich in beide Richtungen öffnen. Mit Flügeln bis 300 cm Höhe und 120 cm Breite sind auch doppelflügelige Varianten möglich, deren Elemente sich unabhängig voneinander bedienen lassen. Ideal für vielfältige gestalterische und funktionale Anforderungen.

Ausstattung

- Rahmen matt-schwarz oder nach RAL-Wunschfarbe
- in unterschiedlichen Ausführungen erhältlich
- Flach- oder T-Sprosse
- gedämpftes Pivot-Band
- Griffstange
- gedämpfter Schließkomfort inkl. 90 Grad Aufstelloption
- 2-flügelig mit Magnet im Rahmen
- auch 1-flügelig möglich
- keine Zarge
- Upgrade Wärmeschutzglas
- Made in Germany
- Feldaufteilungen der Sprossen siehe Seite 86



Zweiflügelige Pivottür ohne Sprosse | Klarglas Cristallo 00/01
eckige Premium-Stoßgriffe Länge 800 mm, Höhe 3000 mm

*Magnettechnik,
oben Griffstange 800 mm*



Lofttür Alu
als Pivotlösung



Glaseigenschaften und erweiterbare Funktionen:



Lofttür Alu mit Blockrahmen

Stabil und stilvoll

Lofttüren mit Blockrahmen überzeugen durch minimalistisches Design und moderne Technik. Der Aluminiumrahmen wird direkt in die Maueröffnung montiert, wahlweise mit verdecktem oder sichtbarem Band. Magnetverschlüsse und optionale Griffstangen sorgen für Komfort. Schmale, präzise gefertigte Profile bieten hohe Stabilität.

Ausstattung

- Rahmen matt-schwarz oder nach RAL-Wunschfarbe
- Flach- oder T-Sprosse
- vielfältige Ausführungen möglich
- individuelle Fertigung auf Maß
- mit Seitenteilen und 2-flügelig möglich
- hoher Schalldämmwert, optional mit absenkbarer Bodendichtung
- mit Magnettechnik erhältlich
- Upgrade Wärmeschutzglas
- Griffstange
- verdeckt liegendes Türband
- Made in Germany
- Feldaufteilungen der Sprossen siehe Seite 86



JOKA Lofttür Alu
mit Blockrahmen



Einflügelige Blockrahmentür mit Alu-T-Sprosse | Glasaufteilung Typ 7
Klarglas Cristallo 00/01 | eckige Premium-Stoßgriffe Länge 600 mm | Magnettechnik

*Griffstange, oben verdeckt
liegendes Türband*



Glaseigenschaften und erweiterbare Funktionen:



Lofttür Alu für Holzzargen

Minimalistisch. Leicht. Langlebig.

Durch die pflegeleichte Pulverbeschichtung erhalten alle Framework Türen nicht nur eine ansprechende Optik, sondern auch eine robuste und langlebige Oberfläche, die allen Anforderungen des täglichen Gebrauchs standhält.

Ausstattung

- Rahmen matt-schwarz oder nach RAL-Wunschfarbe
- Drehtüren passend für Holztürzargen
- Flach- oder T-Sprosse
- stumpfe oder gefälzte Ausführung
- nur unverschießbar (UV) in Verbindung mit einer Holzzarge
- mit Magnettechnik erhältlich
- minimalistisches Rohrrahmenschloss im Rahmen
- Upgrade Wärmeschutzglas
- Made in Germany
- Feldaufteilungen der Sprossen siehe Seite 86



Einflügelige Drehtür stumpf Glas Cristallo 02 | Glasgestaltung Typ 6 | T-Sprosse Drücker A | UV Magnetschloss | Bänder Tectus Türzarge Eiche astig, echtholz furniert, stumpf | Magnetschließblech

Oben: Alu T-Sprosse

Unten: Stumpfe Drehflügeltür



Lofttüren Alu
für Holzzarge



Typ 1



Typ 2



Typ 3



Typ 4



Typ 5



Typ 6



Typ 7



Typ 8



Typ 9

Besonderheiten



Magnetschloss und Magnetschließblech kurz (gefälzte Ausführung)



Magnetschloss und Magnetschließblech kurz (stumpfe Ausführung)

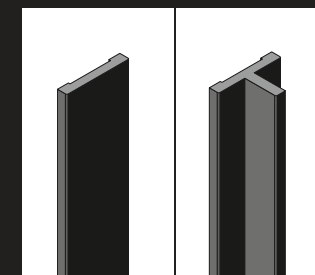

Links Flach-, rechts T-Sprosse

Glaseigenschaften und erweiterbare Funktionen:



Lofttür Steel als Pivotlösung

Passend für große Türöffnungen

Die Lofttür Steel ist die ultimative Fusion von Ästhetik und Funktionalität. Die Haltepositionen bei +/- 90° und 0° ermöglichen präzise Kontrolle über den Raumfluss. Die integrierte hydraulische Feder erlaubt eine individuelle Einstellung von Schließgeschwindigkeit und -dämpfung. Dank der geringen Einbautiefe sind die Türen mit Fußbodenheizungen kompatibel. Der Türbeschlag für Türflügel mit bis zu 150 kg Flügelgewicht gewährleistet nicht nur Robustheit, sondern auch ein nahezu müheloses Öffnen und Schließen. Optional ist ein Türrahmen für eine vereinfachte Montage erhältlich.

Ausstattung

- Öffnungswinkel von bis zu 150° in beide Richtungen
- Halteposition bei +/- 90° und 0°
- einstellbare Schließgeschwindigkeit und Schließdämpfung mithilfe der integrierten hydraulischen Feder
- kompatibel mit Fußbodenheizungen aufgrund der geringen Einbautiefe
- Türbeschlag für Türflügel mit bis zu 150 kg Flügelgewicht*
- optionaler Türrahmen für eine einfachere Montage
- Griffstange nach Wahl
- Made in Europe
- Feldaufteilungen der Sprossen siehe Seite 92

* Bei einem Drehpunkt von 100 mm von der Außenkante



Einflügelige Pivottür Modell 21 ohne Sprosse | Klarglas mit Seitenteil | eckiger Premium-Stoßgriff, schwarz

Variante 22 oben, 21 unten

Pivottür mit 1 oder 2 Seitenteilen

Besonderheiten

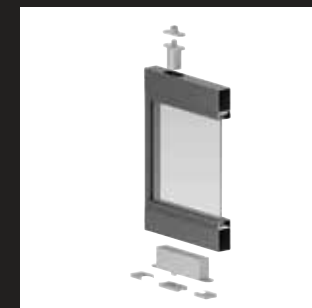

Pivottürband



Pivottürband verbaut

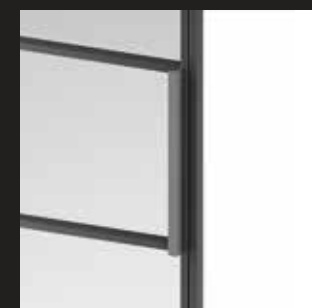

Standard-Griffstange

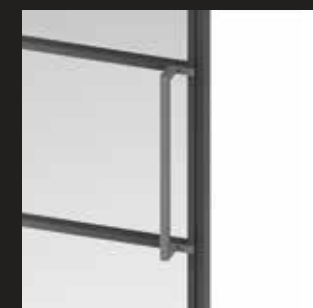

Premium-Griffstange



Einflügelige Pivottür Modell 21 mit Sprosse | Klarglas
mit Seitenteil | runder Premium-Stoßgriff, schwarz

Glaseigenschaften und
erweiterbare Funktionen:



S

W

LG

DG

Lofttür Steel mit Blockrahmen

Puristisch. Robust. Authentisch.

Maschinell verschweißte Stahlprofile werden aufwendig geschliffen und im Anschluss in pflegeleichter sowie robuster Feinstruktur pulverbeschichtet. So entstehen schmale Sprossen und Profile, die eine einzigartige, elegante Optik ermöglichen.

Ausstattung

- Rahmen matt-schwarz oder nach RAL-Wunschfarbe
- mit Magnettechnik erhältlich
- sichtbare Rollenbänder
- Premium Griffstange
- filigrane, schmale Stahlprofile und -sprossen
- pflegeleichte Profile
- Made in Europe
- Feldaufteilungen der Sprossen siehe Seite 92



Einflügelige Drehtür mit 2 Seitenteilen und Oberlicht, Variante 9



Lofttür Steel

Premiumgriffstange



Besonderheiten



Links Sprossentyp Massiv,
rechts Sprossentyp Slim

Weitere Produktvarianten und Aufteilungsvarianten erhältlich

Glaseigenschaften und
erweiterbare Funktionen:



Lofttür Steel mit Blockrahmen

Stylish. Chic. Stark.

Für den Industrial Chic steht kaum ein Material so eindrucksvoll wie Stahl: extrem robust und doch flexibel einsetzbar, hohe Tragkraft und doch filigrane Optik.

Schmale Sprossen und Griffstangen mit Magnettechnik sowie eine edel schwarze Oberfläche aus pulverbeschichteter Feinstruktur verstärken die ursprünglich elegante Optik.

Ausstattung

- Rahmen matt-schwarz oder nach RAL-Wunschfarbe
- mit Magnettechnik erhältlich
- sichtbare Rollenbänder
- Premium Griffstange
- filigrane, schmale Stahlprofile und -sprossen
- pflegeleichte Profile
- Made in Europe
- Felddaufteilungen der Sprossen siehe Seite 92



Zweiflügelige raumhohe Drehtür | Premiumgriffstange schwarz | Variante 4 plus zusätzliche Sprossen

*unten optional als PZ-Schließvariante,
oben mit Oberlicht*



Zweiflügelige Drehtür mit 2 Seitenteilen | Premiumgriffstange, schwarz
 Variante 6 plus zusätzliche Sprosse

Glaseigenschaften und erweiterbare Funktionen:



Lofttür Alu und Steel in Farbe

Mehr als Schwarz und Weiß

Die Aluminium- und Stahlprofile werden standardmäßig mit Pulverbeschichtung in matt-schwarzer Feinstruktur gefertigt (ähnlich RAL 9005). Darüber hinaus besteht die Möglichkeit, einen Farbton aus der RAL Palette auszuwählen.

Farbvarianten:

 <p>ähnlich RAL 9005 Tiefschwarz</p>	 <p>ähnlich RAL 9016 Verkehrsweiss</p>	 <p>ähnlich RAL 7016 Anthrazitgrau</p>
 <p>ähnlich RAL 7039 Quarzgrau</p>	 <p>ähnlich RAL 6013 Schilfgrün</p>	 <p>ähnlich RAL 8019 Graubraun</p>

FRAME|WORK **FERRO|PORTA**



OBERFLÄCHEN- BESCHICHTUNG





Lofttür Alu-Design

Feine Linien. Große Wirkung.

Bei Slimwork wird das Glas von schmalen Aluminium-U-Profilen umrahmt, pulverbeschichtet in mattschwarzer Feinstruktur. Passend dazu sorgen schwarze Beschläge, Griffe und Laufschiene in Verbindung mit einer Schiebetür für ein stimmiges, modernes Gesamtbild.

Ausstattung

- passend für gefälzte Standard-Holzzargen
- Türblatt nur als Komplettset mit Schlosskasten, Türdrücker und Türbändern erhältlich
- mit Flachsprosse erhältlich
- Oberfläche ausschließlich in Schwarz



Lofttür Alu-Design



*Türdrücker
Lena, schwarz*



Einflügelige Drehtür Glas Cristallo 02 | Glasgestaltung Typ 9 | Flachsprosse
Inklusive Beschlag-Set: Schlosskasten, Türzarge Weißlack 9016 mit kurzem schwarzem Schließblech



Typ 1



Typ 2



Typ 3



Typ 4



Typ 5



Typ 6



Typ 7



Typ 8

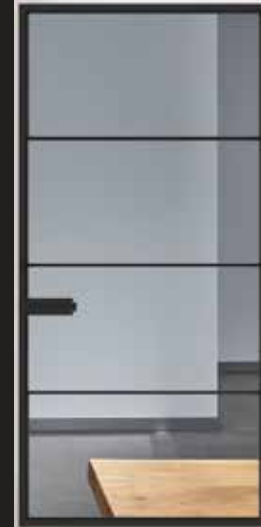

Typ 9

Besonderheiten



Flachspresse



Kurzes Schließblech (optional)

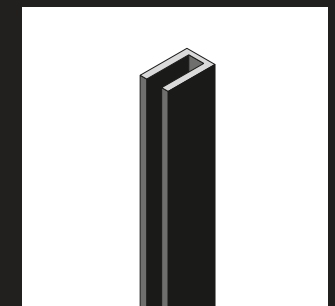

U-Profil

Glaseigenschaften und erweiterbare Funktionen:



Lofttür Print

Individuell. Filigran.

Die zeitlosen Designs werden im keramischen Digitaldruck auf die Glasoberfläche gedruckt und später eingebrannt.

Dadurch ist das Motiv dauerhaft geschützt und mit dem Glas verbunden, sodass es lichtbeständig, kratzfest und besonders pflegeleicht bleibt.

Ausstattung

- Rahmen matt-schwarz oder in folgenden RAL-Farben 7016 / 7039 / 6013 / 8019 erhältlich
- beidseitig glatte, pflegeleichte Glastüroberfläche
- als Dreh-, Schiebe-, Pivot- und Doppelflügeltür möglich
- dezente und filigrane Optik
- vielfältige Designauswahl
- Fertigung nach Wunsch



Lofttür Print

*Türblatt mit
weißen Linien*

Ganzglastür Cubus 8 Blackline Weißglas klar
Motiv matt schwarz | Alu-Blockzarge Blackline
Ganzglastürbeschlag Puro Pro | Griff Lena, schwarz

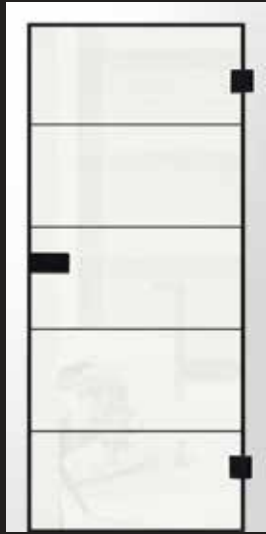

Cubus 1 | Extraweiß



Cubus 9 | Extraweiß



Cubus 4 | Extraweiß

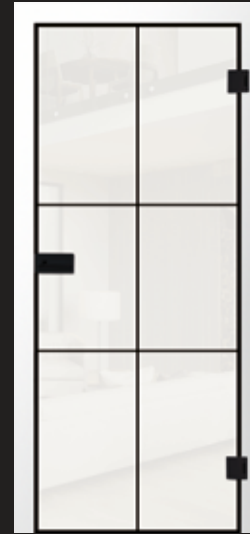

Cubus 5 | Extraweiß

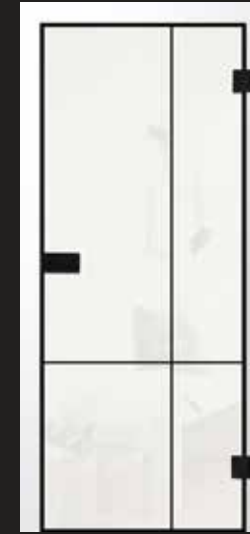

Cubus 7 | Extraweiß



Cubus 2 | Weißglas, klar



Cubus 2 | Weiß



Cubus 2 | Light Grey



Cubus 2 | Dark Grey

Besonderheiten



Puro Pro Griff Lena schwarz



Kurzes Schließblech (optional)



Türband schwarz



Blackline
Türen direkt
konfigurieren

*Vier Glasvarianten bei
allen Modellen möglich*

Glaseigenschaften und
erweiterbare Funktionen:



Lofttür Print in Farbe

Mehr als BLACK

Egal ob die Tür mehr Transparenz oder eher Sichtschutz und Privatsphäre ermöglichen soll – jede Tür ist in verschiedenen Glasarten lieferbar. So ist es möglich, durch das individuelle Motiv die eigenen Gestaltungswünsche mit der passenden Funktionalität in Einklang zu bringen.

Ausstattung

- Motiv matt-schwarz oder in folgenden RAL-Farben 7016 / 7039 / 6013 / 8019 erhältlich
- große Auswahl an Tür-Motiven
- verschiedene Drücker
- Türen als Doppelflügeltür, Schiebetür, mit Seitenteil, als Pivottür oder als Windfangelement
- vier Glasvarianten
- Oberflächenart der Zarge frei wählbar

Farbvarianten:

ähnlich RAL 7016 Anthrazitgrau	ähnlich RAL 7039 Quarzgrau	ähnlich RAL 6013 Schilfgrün	ähnlich RAL 8019 Graubraun
--------------------------------------	----------------------------------	-----------------------------------	----------------------------------



*Ganzglastür Cubus 3 unten,
Cubus 1 oben*

Zweiflügelige Ganzglastür Lines Blackline Extraweiß
Motiv matt schwarz | Türzarge Weißlack 9016 |
Ganzglastürbeschlag Puro Pro | Griff Lena, schwarz



Cubus 13 Blackline |
Weißglas klar



Cubus 13 Blackline |
Extraweiß



Cubus 13 Blackline |
Light Grey



Cubus 13 Blackline |
Dark Grey



Line up Blackline |
Extraweiß



Lines Blackline |
Extraweiß

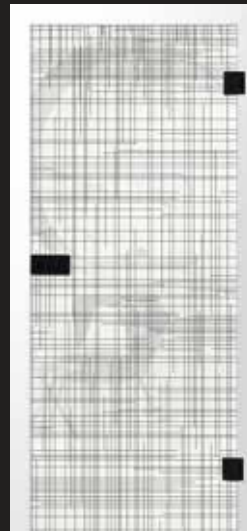

Cuts Blackline |
Extraweiß



Blackline
Türen direkt
konfigurieren

Besonderheiten

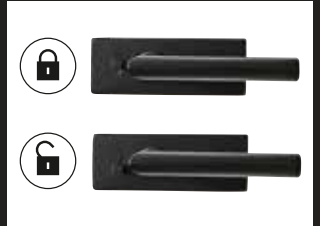

Puro Small Schlosskasten mit
praktischer 1-Hand Verriegelung



3-teiliges Türband schwarz



Kurzes Schließblech (optional)

Glaseigenschaften und
erweiterbare Funktionen:



**Lichtdurch-
lässigkeit**



**Sichtschutz &
Privatsphäre**



**Individuelles
Design**





GLASTÜREN

Mattierte Türen



Einscheiben-Sicherheitsglas (ESG)

Durch die Wärmebehandlung ist ESG deutlich widerstandsfähiger als normales Glas und zerfällt bei Bruch in kleine, stumpfe Stücke.



Lichtecht und UV-beständig

Hohe UV-Beständigkeit und Lichtechtheit



Pflegeleichte Oberfläche

Geringe Schmutzanfälligkeit und verbesserte Reinigungsfreundlichkeit

Hergestellt in Deutschland

Alle JOKA Glastüren werden komplett auf Maß in Deutschland gefertigt. Das garantiert hohe Qualitätsstandards und sichert kurze Transportwege.

Mattiertes Glas

Lichtdurchlässigkeit in diskreter Eleganz

JOKA Glastüren sind leicht zu pflegen und zu reinigen, somit überall einsetzbar. Dank unserer speziellen keramischen Oberfläche sind unsere mattierten Türen genauso leicht zu pflegen wie klares Glas. Ob detaillierte Motive, Logos, Schriftzüge oder Designs: Der Fantasie sind dabei keine Grenzen gesetzt.

Beim keramischen Digitaldruck (mattprint) wird direkt mit Farbe auf die Glasoberfläche gedruckt und dies später eingebrannt. Dadurch ist das Motiv dauerhaft geschützt und untrennbar mit dem Glas verbunden.



KOMBINATIONS-
VIELFALT



Glastüren mattiert



Besonderheiten



Ultraflach mit nur 17 mm



Puro Small verriegelbar



Türband Puro



Glas Mattiert
DT direkt
konfigurieren

Linien Design

Strukturiert. Stilvoll.

Glastüren mit filigranem Linien-Design verleihen Räumen Struktur und Eleganz. Auf klarem Glas oder als dezenter Akzent auf mattierter Oberfläche entfalten die präzisen Linien ihre moderne Wirkung. Sie betonen die Form der Tür und sorgen für eine ruhige, harmonische Raumgestaltung. Ideal für alle, die Gestaltung mit Zurückhaltung schätzen.

Ausstattung

- jedes Wunschmotiv möglich
- alle Türen aus ESG
- passendes Zubehör
- beidseitig glatte Oberfläche
- pflegeleicht
- möglich als Pivot-, Drehflügel-, Schiebetür
- Fertigung nach Wunschmaß



*Glasbeschlag Smart Pro
Edelstahl matt*



Ganzglastür Lines mattiert | Motiv klar
Türzarge PZ 14 Weißlack 9016 | Glasbeschlag Puro Small, Edelstahl matt



Quer, Motiv klar



Cuts, Motiv klar



Aida, Motiv klar



Ufficio, Motiv klar



Basic 08, Motiv klar



Selina, Motiv klar



Quer, Motiv mattiert



Cuts, Motiv mattiert



Aida, Motiv mattiert



Ufficio, Motiv mattiert



Basic 08, Motiv mattiert

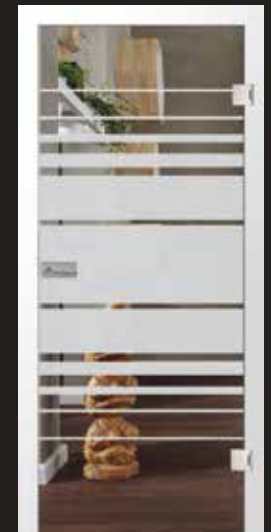

Selina, Motiv mattiert

Glaseigenschaften und erweiterbare Funktionen:



Schwungvolles Design

Dynamisch. Leicht.

Schwungvolle Motive auf Glas verleihen Räumen Dynamik und Leichtigkeit. Die sanft geschwungenen Linien bringen Bewegung ins Design – ohne aufdringlich zu sein. Ob auf klarer oder mattierter Glasfläche, die Kurven betonen die Formensprache moderner Innenarchitektur. Ideal für Wohn- und Arbeitsbereiche mit einem Sinn für fließende Gestaltung.

Ausstattung

- jedes Wunschmotiv möglich
- alle Türen aus ESG
- passendes Zubehör
- beidseitig glatte Oberfläche
- pflegeleicht
- möglich als Pivot-, Drehflügel-, Schiebetür
- Fertigung nach Wunschmaß



Griffmuschel Circo



Glasschiebetür Sinus 2 | Motiv klar
Schiebetürbeschlag Comfort 2.0 schwarz | Griffmuschel Circo

Motive matt



Sinus, Motiv mattiert



Citan, Motiv mattiert



Curves 2, Motiv mattiert



Akono, Motiv mattiert



Christall, Motiv mattiert

Motive klar



Sinus, Motiv klar



Citan, Motiv klar



Curves 2, Motiv klar



Akono, Motiv klar



Christall, Motiv klar



CURVES direkt konfigurieren

Glaseigenschaften und erweiterbare Funktionen:



Schriftzug Design

Funktional. Elegant.

Mattierte Glastüren mit Print-Motiven vereinen moderne Ästhetik mit praktischer Eleganz. Hochwertige Motive setzen stilvolle Akzente und geben Räumen eine persönliche, individuelle Note. Perfekt für Wohn- und Arbeitsbereiche mit gehobenem Designanspruch.

Ausstattung

- jedes Wunschmotiv möglich
- alle Türen aus ESG
- passendes Zubehör
- beidseitig glatte Oberfläche
- pflegeleicht
- möglich als Pivot-, Drehflügel-, Schiebetür
- Fertigung nach Wunschmaß



Tipp: Bei Schriftzügen
Ansichtsseite klären

Türblatt Cafe-Farbe | Motiv klar
Türzarge Weißlack PZ14

*Ansichtsseite klären,
hier spiegelverkehrt*



Picante, Motiv mattiert



Küche, Motiv mattiert



Cafe 2, Motiv mattiert



Welcome, Motiv mattiert



Home, Motiv mattiert

Motive klar



Picante, Motiv klar



Küche, Motiv klar



Cafe 2, Motiv klar



Welcome, Motiv klar



Home, Motiv klar



LETTER direkt konfigurieren

Glaseigenschaften und erweiterbare Funktionen:



Mattierung trifft Design

Dezent. Wirkungsvoll.

Für mehr Sichtschutz und Privatsphäre kann das Wunschmotiv zusätzlich auf mattiertes Glas aufgebracht werden. So bleiben die Räume hell durchleuchtet, sind aber vor neugierigen Blicken geschützt.

Beide Türseiten werden mit keramischem Digitaldruck versehen, wodurch die mattierte Glastür genauso pflegeleicht wie klares Glas bleibt.

Ausstattung

- jedes Wunschmotiv matt auf matt möglich
- alle Türen aus ESG
- passendes Zubehör
- beidseitig glatte Oberfläche
- pflegeleicht
- möglich als Pivot-, Drehflügel-, Schiebetür
- Fertigung nach Wunschmaß



Griffleiste Slim



Schiebetürsystem Comfort 2.0 | Griffleiste Slim 400, schwarz
Glastür matt auf matt, Extraweiß | keramischer Digitaldruck



Cafe 2, Motiv matt, Fläche matt



Home, Motiv matt, Fläche matt

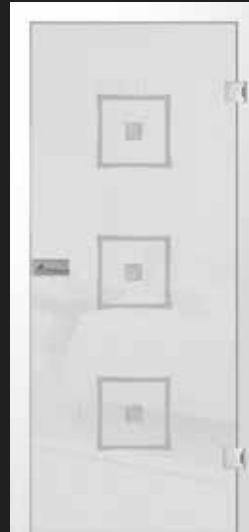

Pescara, Motiv matt, Fläche matt



Grano, Motiv matt, Fläche matt

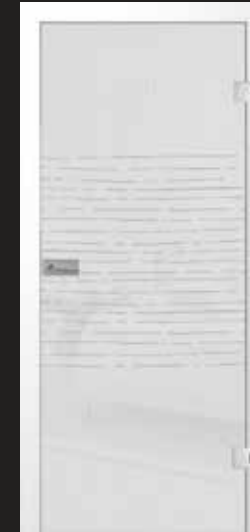

Morse, Motiv matt, Fläche matt



Calma, Motiv matt, Fläche matt



Lines, Motiv matt, Fläche matt



Lira, Motiv matt, Fläche matt



Selina, Motiv matt, Fläche matt



Heart, Motiv matt, Fläche matt



Bergamo, Motiv matt, Fläche matt



Algo, Motiv matt, Fläche matt

Glaseigenschaften und erweiterbare Funktionen:



Individuelles Design

Ausdrucksstark. Einzigartig.

Die Tür kann nach individuellen Vorstellungen gestaltet werden – ob mit einem Foto, einem Firmenlogo für das Büro, dem Einzugsdatum in das neue Haus, dem Familien-Stammbaum, dem Lieblings-Fußballverein oder der favorisierten Band für den Partyraum. Jede Idee kann zum Ausdruck gebracht werden.

Der eigenen Tür ein Gesicht geben

Die Veredelung lässt sich flexibel wählen: Micro-Mattierung, einseitige Mattierung, Fusion mit innenliegendem Digitaldruck, Rillenschliff oder eine Kombination – für eine Tür, die einzigartig und persönlich wirkt.

Ausstattung

- jedes Wunschmotiv möglich
- alle Türen aus ESG
- passendes Zubehör
- beidseitig glatte Oberfläche
- pflegeleicht
- möglich als Pivot-, Drehflügel-, Schiebetür
- Fertigung nach Wunschmaß



*Motiv matt auf
Float klar*



Glastür Bukarest | Motiv mattiert
Beschlag Puro Pro | Griff Lena Edelstahl matt

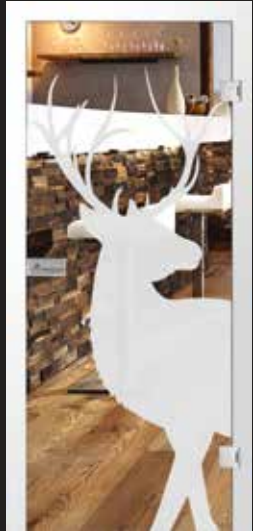

Hirsch, Motiv mattiert

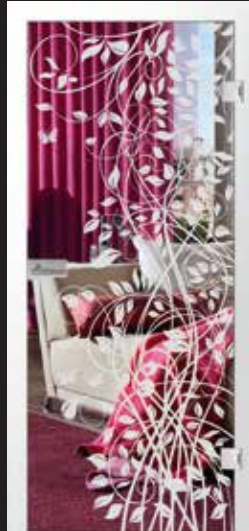

Flowers 3, Motiv mattiert



Wood, Motiv mattiert

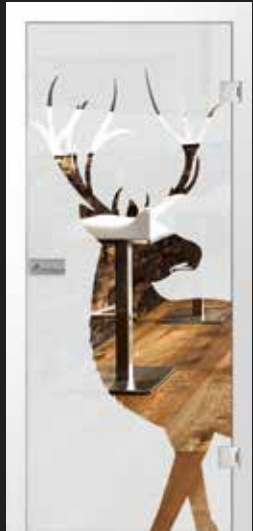

Hirsch, Motiv klar



Flowers 3, Motiv klar



Wood, Motiv klar

Selbst gestalten

Aus vielfältigen Motiven wählen und nach eigenen Wünschen individuell anpassen – mit eigenem Text oder persönlichen Änderungen. So entsteht die Möglichkeit, eigene Ideen kreativ umzusetzen.

Glaseigenschaften und erweiterbare Funktionen:



Glastüren ohne Motiv

Klarer Durchblick mit zeitlosem Design

Wenn maximale Transparenz und Tiefe mit zurückhaltender Optik kombiniert werden, sind Glastüren ohne Motiv eine optimale Lösung.

Dank verschiedener Glasarten (von Extraweiß bis Grau) kann die Transparenz individuell ausgewählt werden. Immer mit dabei: Die absolut zeitlose, minimalistische Optik.

Ausstattung

- alle Türen aus ESG
- passendes Zubehör
- beidseitig glatte Oberfläche
- pflegeleicht
- möglich als Pivot-, Drehflügel-, Schiebetür
- Fertigung nach Wunschmaß



KLAR UND
TRANSPARENT





**Kreative
Freiheit**



**Exklusive
Unikate**



**Individuelles
Design**





GLASTÜREN

Fotoprint



Einscheiben-Sicherheitsglas (ESG)

Durch die Wärmebehandlung ist ESG deutlich widerstandsfähiger als normales Glas und zerfällt bei Bruch in kleine, stumpfe Stücke.



Jede Tür ein Unikat

Jede Tür im Fotoprint wird nach individueller Vorlage gefertigt: Wunschmotiv für eine einzigartige Tür – unverwechselbar.



Sichtschutz

Durch satinierte Oberflächen wird die Durchsicht eingeschränkt und ein angenehmes Maß an Privatsphäre geschaffen.

Hergestellt in Deutschland

Alle JOKA Türsysteme werden komplett auf Maß in Deutschland gefertigt. Das garantiert hohe Qualitätsstandards und sichert kurze Transportwege.

Gedruckt auf Glas

Persönlich außergewöhnlich

Der Fotoprint auf Glas ermöglicht die brillante Umsetzung Ihrer kreativen Ideen. Mit keramischem Digitaldruck wird Ihr Motiv direkt auf die Glasoberfläche gedruckt und eingebrannt, wodurch es dauerhaft geschützt ist. Ob Fotografien, Logos oder abstrakte Designs – der Fotoprint bietet gestochen scharfe Details und lebendige Farben.

Die transparente Glasoberfläche verstärkt das Design und macht es zu einem stilvollen Blickfang in jedem Raum, ob für private oder geschäftliche Anwendungen.

Abhängig vom Motiv lässt sich der Grad des Sichtschutzes individuell bestimmen – von leicht transparent bis absolut blickdicht gestaltbar.

Ausstattung

- jedes Wunschmotiv möglich
- alle Türen aus ESG
- passendes Zubehör
- beidseitig glatte Oberfläche
- pflegeleicht
- möglich als Pivot-, Drehflügel-, Schiebetür
- Fertigung nach Wunschmaß



Individueller Fotoprint mit Ludwig Jordan, Firmengründer

Glastür mit einem ganz individuellen Motiv



Fotoprint auf Glastüren



Kohle



Stone



Stone 1



Stone 2



Nature 3



Lavendel



Wine



Kaffee



Rockon

Besonderheiten



Ultraflach mit nur 17 mm



Puro Small verriegelbar



Türband Puro Small

Glaseigenschaften und erweiterbare Funktionen:



**Langlebige
Materialien**



**Zeitlose
Eleganz**



**Hohe
Belastbarkeit**





GLASTÜREN

Zubehör

Zubehör für Glastüren ist mehr als nur funktionale Technik – es rundet das Design ab und sorgt für eine perfekte Funktionalität. Ob elegante Beschläge aus Edelstahl, dezente Lösungen für ein minimalistisches Erscheinungsbild oder robuste Schlosskästen, die für Sicherheit und Langlebigkeit stehen – jedes Detail wurde mit Blick auf höchste Qualität und einfache Handhabung entwickelt.

Das Zubehör für JOKA Glastüren vereint Präzision und Ästhetik und sorgt dafür, dass jede Glastür nicht nur im Design, sondern auch in ihrer Funktionalität überzeugt.

Beschläge und Zubehör in der Trendfarbe Schwarz setzen dabei stilvolle Akzente und ergänzen Glas- und Holztüren perfekt.

Alles auf einen Blick



Eigenschaften

werksseitig geprüft

verstellbare Drückerneigung

hintere Coverschraubfixierung (verdeckt)

verstellbare Drückerkraft

Cover- & Bänderform

Schlosskasten

doppelte Klemmnuss

3-tlg. Bänder inkl. Rahmenteil

Oberfläche Bänder

Cover

inkl. L-Form Handhabe Lena

Durchmesser Griff

Flüsterfalle

Dicke Schlosskasten

WC-Sets

Geräusentwicklung beim Drücken

Rutschhemmer | Schlosskästen

Schlosskastendicke schlossseitig

Links/rechts verwendbar

Bohrung

Magnetschloss

JOKA „PURO PRO“ und JOKA „SMART PRO“

200.000 Zyklen

+/- 3°

ja

ja

eckig / rund

Edelstahl und Schwarz (Puro Pro)

ja

ja

Edelstahloptik und Schwarz (Puro Pro)

verdeckte Imbusschraube geschraubt

ja

ca. 20 mm

ja

ca. 20 mm

1 Hand-Verriegelung

fast lautlos

fest verbunden – schnelle einfache Montage

20 mm

ja

Studio/Office

ja

JOKA „PURO SMALL“

200.000 Zyklen

+/- 3°

Klemmbestigung

nein

eckig

Edelstahl und Schwarz

ja

ja

Edelstahloptik und Schwarz

geklemmt

ja

ca. 20 mm

ja

ca. 17 mm

1 Hand-Verriegelung

sehr leise

zum Kleben

17 mm

ja

Studio/Office

ja



JOKA „PURISTO S“

200.000 Zyklen

+/- 3°

ja

ja

eckig

Edelstahl, Schwarz und Kaschmirgrau

ja

ja

Edelstahloptik

verdeckte Inbusschraube geschraubt

nein

ca. 20 mm

ja

ca. 20 mm

1 Hand-Verriegelung

fast lautlos

fest verbunden – schnelle einfache Montage

20 mm

ja

Studio/Office

ja, nur UV und WC

PURO PRO



UV Griff vorne



Verriegelung Griff hinten



Verriegelung Griff vorne



BB Griff hinten



PZ Griff hinten



Gegenkasten



Draufsicht

SMART PRO



UV Griff vorne



Verriegelung Griff hinten



Verriegelung Griff vorne



BB Griff hinten



PZ Griff hinten



Gegenkasten



Draufsicht

PURO SMALL

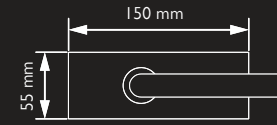

UV Griff vorne



Verriegelung Griff vorne

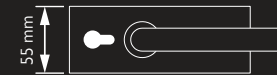

PZ Griff hinten



Gegenkasten Draufsicht

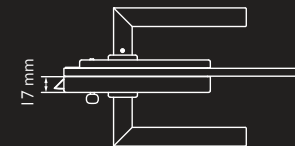

Draufsicht

Passt auf Standardbohrung Studio von Puristo S

PURISTO S



PURISTO S UV



PURISTO S PZ



PURISTO S WC



Einstellbare Federkraft von weich bis schwer für mehr persönlichen Bedienkomfort



Nachjustierbarer Griff für immer perfekt ausgerichtete Türgriffe



Deutlich kleiner als durchschnittliche Schlosskästen durch neu entwickelte Mechanik



Passt auf Standard-bohrungen (Studio)

PURO PRO

Form trifft Funktion

Der Beschlag zeichnet sich durch Flüsterfalle, eine individuell verstellbare Druckkraftverstellung sowie eine Verstellung der Drückerneigung um +/- 3° aus. Passend dazu ist stets ein Türdrücker für Holztüren aus dem Sortiment erhältlich, falls eine Alternative zum Topseller LENA PRO gewünscht ist.

In matt gebürstetem Edelstahl kommt der hochwertige Stahl besonders authentisch zur Geltung.

Ausstattung

- in Schwarz mit und ohne Magnettechnik erhältlich
- inklusive Griffpaar LENA PRO
- passende Türbänder verfügbar
- Flüsterfalle
- einstellbare Federkraft
- einstellbare Drückerneigung
- mit allen JOKA Drückergarnituren kompatibel
- erhältlich als UV, PZ, WC
(Drücker vorne/hinten) 2-flg.

Oberflächen

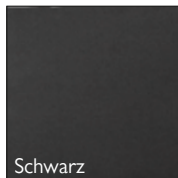

Schwarz



Edelstahl matt



Glastürzubehör



Bodenarretierung

Zweiflügelige Ganzglastür Cuts Blackline, Extraweiß
Motiv matt schwarz | Türzarge Weißlack 9016 |
Ganzglastürbeschlag Puro Pro | Griff Lena, schwarz

SMART PRO

Der Schlosskasten, der „alles“ hat

Gerade, schlichte Linien und eine weiche, fließende Rundung. Dezent zurückhaltend präsentiert SMART PRO den Griff Ihrer Wahl in seiner schönsten Form. SMART PRO ist in der Oberfläche Edelstahl matt erhältlich. Der Beschlag zeichnet sich durch Flüsterfalle, eine individuell verstellbare Druckkraftverstellung sowie eine Verstellung der Drückerneigung um $\pm 3^\circ$ aus. Passend dazu ist stets ein Türdrücker für Holztüren aus dem Sortiment erhältlich, falls eine Alternative zum Topseller LENA PRO gewünscht ist.

Ausstattung

- inklusive Griffpaar LENA PRO
- passende Türbänder erhältlich
- Flüsterfalle
- einstellbare Federkraft
- einstellbare Drückerneigung
- mit allen JOKA Drückergarnituren kompatibel
- erhältlich als UV, PZ, WC 2-flg.

Oberflächen



Edelstahl matt



Glastürzubehör



Schlosskasten Smart Pro,
Griff Leder, schwarz

Ganzglastür Lines, Extraweiß | Motiv klar
Türzarge PZ 14 Weißlack 9016
Glasbeschlag Smart Pro, Edelstahl matt

PURO SMALL

Einfach schön: schlicht und smart

Der Glastürschlosskasten PURO SMALL ist 20–30 % kleiner als herkömmliche Beschläge und ultraflach. Passend dazu ist der Griff LENA PRO in beiden Farben verfügbar.

Gutes Design macht das Leben einfacher – dazu gehört der Glastürbeschlag PURO SMALL mit bequemer Ein-Hand-Bedienung zum Verschließen von Glastüren.

Eine weitere Besonderheit ist der ultraflache Schlosskasten mit nur 17 mm. Dadurch entsteht kein Versatz zwischen Schlosskasten und Türzarge.

Ausstattung

- inklusive Griffpaar LENA PRO
- ultraflach
- bedeutend kleiner – flächenbündig mit Türzarge
- einstellbare Drückerneigung
- Komfort-Drückerdämpfung
- I-Hand-Verriegelung
- erhältlich als UV, PZ, WC 2-flg.

Oberflächen

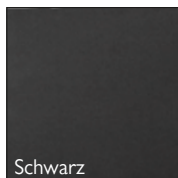

JOKA PURO SMALL

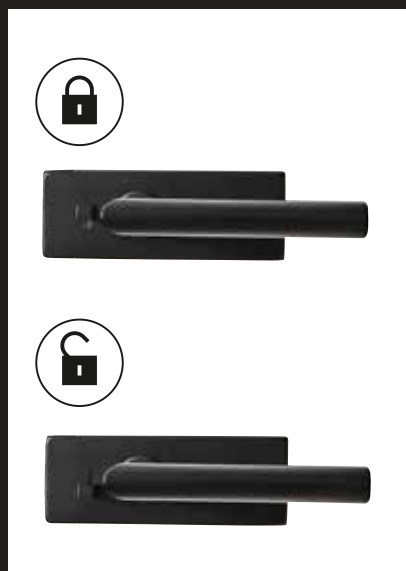

Ganzglastür Lines | Glas Light Grey klar, Motiv matt
Türzarge Weißlack 9016 | Glasbeschlag Puro Small WC, Edelstahl matt

*oben ultraflacher Schlosskasten
unten I-Hand-Verriegelung*

PURISTO S

Weniger ist mehr

„Form folgt Komfort“ könnte Vorgabe für das weiter entwickelte Design dieses außergewöhnlichen Schlosskastens gewesen sein. Besonders markant ist die neue, komfortable Schließmöglichkeit per I-Handbedienung. Dank überarbeiteter Technik befindet sich der Schließknopf nun in Daumenreichweite und kann bequem beim Zuziehen der Tür betätigt werden. Auch die Außenmaße des Schlosskastens wurden deutlich reduziert. Ebenfalls komfortabel sind die vielen Justiermöglichkeiten: Die Federkraft des Türgriffs lässt sich individuell einstellen und die Griffposition millimetergenau korrigieren.

Ausstattung

- exklusive Griffpaare
- passende Türbänder erhältlich
- bedeutend kleiner – flächenbündig mit Türzarge
- einstellbare Drückerneigung
- Komfort-Drückerdämpfung
- Griffpaar immer vorne
- I-Hand Verriegelung
- erhältlich als UV, WC, 2-flg.

Oberflächen

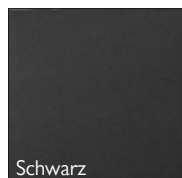



Glastür Light Grey, Fläche klar | Glasbeschlag
Puristo S | Griff Lucia Select, schwarz





*PURISTO S schwarz,
WC-Variante*









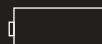













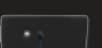





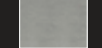

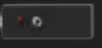



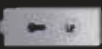

Alles auf einen Blick

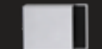
Oberflächen

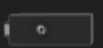
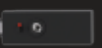
- EM  Edelstahl matt
(z. B. LUISA)
- SC  Schwarz
(z. B. PURO SMALL)
- KGR  Kaschmirgrau
(z. B. PURISTO S)

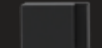
Zeichen – Varianten der Schlosskästen

- UV  Schlosskasten
Ausführung: UV
- WC  Schlosskasten
Ausführung: WC
- BB  Schlosskasten
Ausführung: BB
- PZ  Schlosskasten
Ausführung: PZ
- GK  Gegenkasten

Techn. Zeichnung	Name	Oberflächen	UV	WC	PZ	BB	GK	3-tlg B
	SMART PRO	EM						
	PURO PRO *	EM						
	PURO PRO *	SC						
	PURO SMALL	EM						
	PURO SMALL	SC						
	PURISTO S *	EM						
	PURISTO S *	SC						
	PURISTO S *	KGR						

* Magnetschloss erhältlich

Alle Varianten UV, PZ, BB, GK und 3-teilige Bänder passend zur Designlinie.

Die Griffe aus der Kollektion sind in Oberflächen und Funktion auf die Schlosskästen abgestimmt.

Abbildungen	Name	Oberflächen	UV	WC	PZ	BB	GK	3tlg B
	SMART / PURO OFFICE PZ	EM	•		•	•	•	•
	SMART / PURO OFFICE BB	EM	•		•	•	•	•
	SMART / PURO OFFICE ROSETTE	EM	•		•	•	•	•
	PURO PRO OFFICE PZ / UV	SC	•		•	•	•	•

i

LENA PRO ist der JOKA Standard-Griff.

Aus dem großen Sortiment kann für jede Glastür und jede Griffform ein passender Türgriff ausgesucht werden, abgestimmt auf alle Türdrücker für Holzinntüren. Sprechen Sie uns an.



LENA PRO

Lena Pro erhältlich in:

- Graphit-schwarz
- Erdgrau
- Samtgrau



**Perfektionierte
Technik**



**Leicht & leise
laufend**



**Raumsparende
Lösung**



GLASTÜREN

Schiebetürsysteme

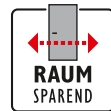

Platzsparend

Schiebetüren können entweder in der Wand oder vor der Wand laufen – optional mit verschiedenen Verriegelungssystemen.



Vielfalt bei Oberflächen

Glasschiebetüren bieten eine beeindruckende Vielfalt an Oberflächen – von klaren und matten Gläsern bis hin zu farbigen oder digitalen Fotoprints.

Hochwertige Qualität

Ein stabiler Türaufbau und hochwertige Oberflächenbeschichtung gewähren einen hohen Qualitätsstandard.

Hergestellt in Deutschland

Alle JOKA Türsysteme werden komplett auf Maß in Deutschland gefertigt. Das garantiert hohe Qualitätsstandards und sichert kurze Transportwege.



Eleganter Blickfang

Platz da für mehr Spielraum

Beim Öffnen ragen Schiebetüren nicht in den Raum, sondern werden einfach platzsparend zur Seite geschoben. Dank Softclose-System zieht sich die Tür ganz automatisch leise in die Endposition.

Schiebetüren können sowohl an die Wand als auch großzügig an die Decke montiert werden. Die eleganten Platzsparer sind wahlweise in ein- oder zweiflügeliger Ausführung erhältlich und können zusätzlich durch Seitenteile erweitert werden.

Passende Griffstange oder Griffmuscheln sind ab Seite 60 verfügbar.

FRAME|WORK **FERRO|PORTA**



Schiebetürbeschläge



ANSPRECHEND
UND PRAKTISCH





Gleitschiebetür

Raumteiler mit grenzenlosen Möglichkeiten

Wenn maximale Platzausnutzung, vielseitige Einsatzmöglichkeiten und eine dezente, moderne Optik gefragt sind, ist die JOKA Raumteilerlösung genau das Richtige. Dank der bodengeführten Technik gleiten die Türen besonders leicht und benötigen keine tragfähige Decke – perfekt für flexible Grundrisse!

Ob als Raumteiler, für begehbare Kleiderschränke, in Nischen oder einfach zum stilvollen Abtrennen einzelner Bereiche: Die Kombination aus frei wählbaren Füllungen und klarer Loft-Optik macht dieses System zu einem echten Multitalent.

Transparent in Klarglas, mit Spiegel oder geschlossen: Diese Türen sind immer ein Highlight.

Darf es etwas mehr sein? Neben den klassischen 1- oder 2-spurigen Ausführungen sind auch 3-spurige Systeme verfügbar: So können auch sehr große Öffnungen mit sehr wenig Platzverlust bei Bedarf geschlossen werden. Mit JOKA wird jeder Raum im Handumdrehen zur smarten, funktionalen Wohlfühlzone.

Ausstattung

- bodengeführte Schiebetüren
- extrem vielseitig einsetzbar
- Füllungen frei wählbar
- besonders schlichte und edle Optik



Gleitschiebetür



Loft Gleitschiebetür mit Klarglasfüllung | Feldaufteilung individual
Flachsporse, bodengeführt mit 2 Schienen

*Bodenführung und
Flachsporse*



Loft Gleittür Easy | Füllung Melamin Plus | Sprossenoptik individuell

Glaseigenschaften und erweiterbare Funktionen:



Hinweis: Angaben gelten nur für Glaseinsätze

*oben aufgeklebte Sprosse,
unten bodengeführte Schienen*

Vor der Wand laufend

Attraktiver Blickfang

Schiebetüren ermöglichen eine komfortable und platzsparende Nutzung. Die am häufigsten eingesetzte Variante ist das vor der Wand laufende System. Diese Schiebetüren lassen sich ohne aufwendige bauliche Maßnahmen installieren und eignen sich daher ideal für Renovierungen oder nachträgliche Raumkonzepte. Sie können aus Holz oder Glas gefertigt werden und laufen nahezu geräuschlos.

Ausstattung

- nachträglich montierbar
- als Holz- oder Glastür
- Softclose-Funktion verfügbar
- große Auswahl an Griffmuscheln und -stangen
- Klebevariante in Edelstahloptik oder Schwarz

Oberflächen

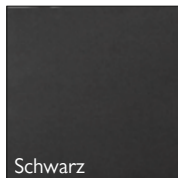

Schwarz



Edelstahl matt



Schiebetürvarianten



Schiebetürsystem Comfort 2.0 65 | Griffleiste Slim 400, schwarz
Glastür Cubus 3 Blackline, Extraweiß | Motiv matt schwarz

*Schiebetür mit Anschlagkasten
(optional) für Holz- und Glastüren*

In der Wand laufend

Exklusive Note

Eine in der Wand laufende Schiebetür vereint Platzersparnis und elegante Gestaltung. Da die Tür beim Öffnen vollständig in der Wand verschwindet, ermöglicht diese Bauweise einen nahtlosen Übergang zwischen zwei Wohnbereichen und sorgt dank unsichtbarer Führungsschienen für ein klares, aufgeräumtes Design. Neben Holzschiebetüren sorgen Glasschiebetürsysteme für eine exklusive und stilvolle Raumwirkung. Ihre fast geräuschlose Führung garantiert hohen Bedienkomfort.

Ausstattung

- größtmögliche Platzersparnis: Möbel können direkt neben der Tür positioniert werden
- flexible Raum- und Renovierungsplanung
- verriegelbare Optionen für mehr Sicherheit
- Soft-Close-Funktion erhältlich
- mit oder ohne Zarge montierbar
- für Holz- oder Glastüren geeignet
- ein- oder zweiflügelig verfügbar
- Türblatt bei Bedarf komplett in Wand verschiebbar



Schiebetüren – in der Wand laufend



Zweiflügelige Schiebetür mattiert | In der Wand laufend

Mattierte Schiebetür in der Wand laufend, ohne Zarge

Alles auf einen Blick

Eigenschaften	Comfort 2.0 65	Comfort 2.0 65 Softclose	Comfort 2.0 120
Tragkraft KG	65	65	120
Mindesttürbreite mm	500	500	500 (80 kg) / 630 (120 kg)
Softeinzug inklusive oder nachrüstbar	nachrüstbar	inklusive	nachrüstbar
Dämpferart	–	hydro	–
Wandmontage	x	x	x
Deckenmontage	nur 2000	nur 2000	x
1-flg.	x	x	x
2-flg. 4000 mm	–	–	x
Schienenlänge mm	2000/2500	2000/2500	2000/2500/4000
Umrüstbar auf Holz	optional erhältlich	optional erhältlich	optional erhältlich
Distanzleiste **	10 / 16 / 20 mm	10 / 16 / 20 mm	10 / 16 / 20 mm
Anschlagkasten (AK)	optional erhältlich	optional erhältlich	optional erhältlich
AK für Dufu mit 16 und 20 mm Bekleidungsstärke	optional erhältlich	optional erhältlich	optional erhältlich
Nullstellung	x	x	x
Lagerung pro Laufwagen	2 Rollen Wippe	2 Rollen Wippe	4 Rollen Wippe
Oberfläche	Edelstahloptik/Schwarz	Edelstahloptik/Schwarz	Edelstahloptik
Standard Glastürstärke	8 & 10 mm	8 & 10 mm	8 & 10 mm
Standard Holztürstärke	40–43	40–43	40–43
Endkappen	Klip	Klip	Klip
VSG Eignung	–	–	mit Bohrung und Kleber
Synchro für 2-flg.	–	–	*I Synchro nicht kombinierbar Softeinzug

Legende:

x = erhältlich, kombinierbar

– = nicht erhältlich oder kombinierbar

* nicht bei Holz

** Bekleidungsstärken und Sockelleisten bitte beachten, bei 20 mm Bekleidungsstärke empfehlen wir ein 20 mm Profil

Schiebetürbeschläge

Die Befestigung der Beschläge erfolgt durch eine sichere Klemmtechnik. Griffmuscheln und -stangen werden dabei nahezu ausschließlich mithilfe Adhäsionstechnik (Klebertechnik) dauerhaft und zuverlässig auf der ungebohrten Glasscheibe angebracht.

- maximale Kombinationsvielfalt im System
- Bemaßungsfehler für Bohrungen sind ausgeschlossen
- einfachste Montage mit Platzierungsschablonen
- jederzeit veränderbar, flexibel anzupassen

Comfort 2.0 120 Softclose

120 mit SC120
500 (80 kg) / 630 (120 kg)
inklusive
hydro
x
x
x
x
2000/2500/4000
optional erhältlich
10 / 16 / 20 mm
optional erhältlich
optional erhältlich
x
4 Rollen Wippe
Edelstahloptik
8 & 10 mm
40–43
Klip
mit Bohrung und Kleber
*I Synchro nicht kombinierbar Softeinzug

Easy 50

50
650
inklusive
pneumatisch
x
–
x
–
2000
optional erhältlich
–
–
–
x
4 Microrollen
Edelstahloptik
8 mm
40–43
Klip
–
–



Slide EASY 50



Slide COMFORT 2.0 65/120



Slide Comfort 2.0 65|120 Black Edition

Slide Comfort 2.0

Stilistische Zurückhaltung

Das minimalistische Beschlag-System Slide COMFORT 2.0 ist ultraflach und flexibel. Für Glas- und Holztüren sind Soft-Einzüge verfügbar. COMFORT 2.0 65 ist als komplettes Set für einflügelige Anlagen, COMFORT 2.0 120 für ein- und zweiflügelige Anlagen zur Wand- und Deckenmontage erhältlich. Beide Varianten überzeugen durch leichten und leisen Lauf.

Die Schiebetürbeschläge COMFORT 2.0 65/120 sind Qualitätsprodukte „Made in Germany“, in Edelstahloptik erhältlich und kommen ohne Glasbohrung aus. Für den abschließbaren Zuziehgriff wird eine Sonderfräsung im Glasschiebetürblatt ausgeführt.

Ausstattung

- hochflexibel
- Höhenverstellung im eingebauten Zustand
- Klemmtechnik
- optional: Glasschloss mit Zuziehgriff und abschließbar



Schiebetürbeschläge

*Schiebetürsystem auch
in schwarzer Optik*

Schiebetürbeschlag Comfort 65 2.0 mit Anschlagkasten
Bodendichtung | Griffleiste Slim | Glasschiebetür Mediterran Fotoprint

Slide Easy 50

Der Einsteiger: clever und kompakt

Slide Easy ist der unkomplizierte Einstieg in die Welt der Schiebetürbeschläge. Die Laufwagen sind unsichtbar in der Schiene integriert. Das System ist geeignet für einflügelige Glas- und Holzschiebetüren und bereits für die Wandmontage ohne Holzcharge vorbereitet. Die Schiebetürschiene ist in Edelstahloptik erhältlich und passt sich harmonisch jedem Raumkonzept an.

Ausstattung

- erhältlich für Holz oder Glastüren in der Oberfläche Edelstahlfarben eloxiert
- Integrierter Auslöser für die Einzugsdämpfung im Stopper
- kompakte Baugröße
- einfache Positionierung der Endanschläge für die Einzugsdämpfung
- Höheneinstellung von vorne
- Werkzeuglose Clipblendenmontage
- Klemmtechnik für sicheren Halt



Slide Easy 50

*Schiebetürsystem
Edelstahloptik*

Schiebetürbeschlag Easy 50 | Griffmuschel Circo
Glasschiebetür Lira | Motiv klar

Auswahl von Griffmuscheln und Griffstangen

mit Klebtechnik



Griffstange R8
(350 mm)
Edelstahl matt



Griffleiste R8
(350 mm)
Edelstahl matt



Griffstange
pure sensa
(350 mm)
Edelstahl matt



Griffleiste
pure sensa
(350 mm)
Edelstahl matt



Griffstange
Slim
(400 mm)
Edelstahl matt



Griffstange
Slim
(600 mm)
Edelstahl matt



Griffstange
Slim
(400 mm)
Tiefschwarz



Bridge
Edelstahl matt

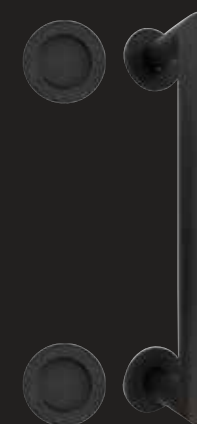

Griffstange/Griffmuschel
LENA
(350 mm)
Tiefschwarz



Griffmuschel
Smart
Edelstahl matt



Griffmuschel
Smart
Schwarz



Griffmuschel
Circo
Edelstahl matt



Griffmuschel
Circo
Tiefschwarz



Griffmuschel
Purus
Edelstahl matt



Griffmuschel
Purus
Schwarz



Griffmuschel
PURO
Edelstahl matt

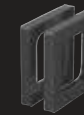

Griffmuschel
PURO
Tiefschwarz



Griffmuschel
R8 QUATTRO
Edelstahl matt



Griffmuschel
r8 square
Edelstahl matt

mit Bohrtechnik

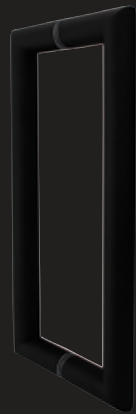

Griffstange
ELEGANZO
(350 mm)



Griffstange
eleganza
(350, 720 mm)



Griffstange zum
Smart
abschließbar
Edelstahl matt



Griffmuschel
hohl
Edelstahl matt



Griffmuschel
Smart
Edelstahl matt



Griffmuschel
PURUS
Edelstahl matt

Schiebetürschlösser CUBO



2-flg. PZ verschließbar,
Edelstahloptik, Griffmulde



WC verschließbar,
Edelstahloptik, Steckgriff



WC verschließbar,
Edelstahloptik, Griffmulde



PZ verschließbar,
schwarz, Griffmulde



WC verschließbar,
schwarz, Griffmulde



WC verschließbar,
schwarz, Steckgriff

Slide Comfort (ohne Bohren)



Glasschloss mit
Zuziehgriff



WC Knaufzylinder
in Edelstahloptik



PZ Zylinder

Übersicht Befestigungsarten

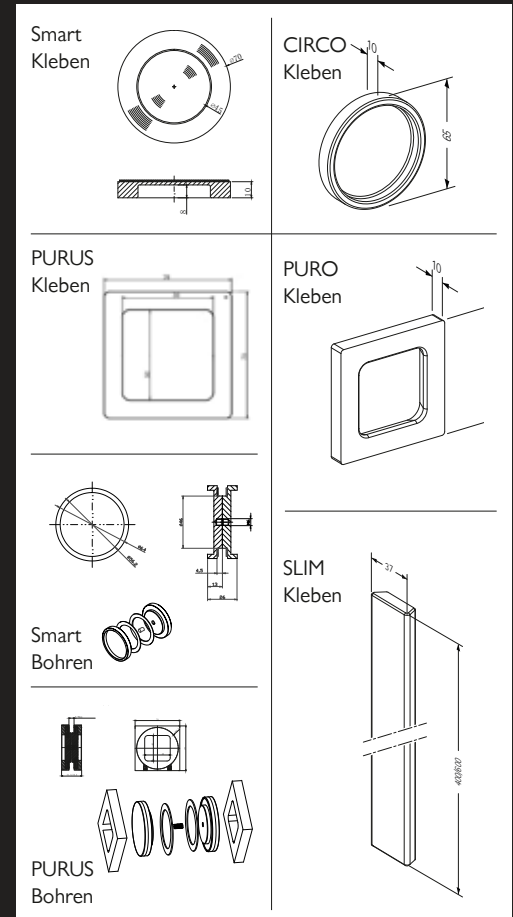

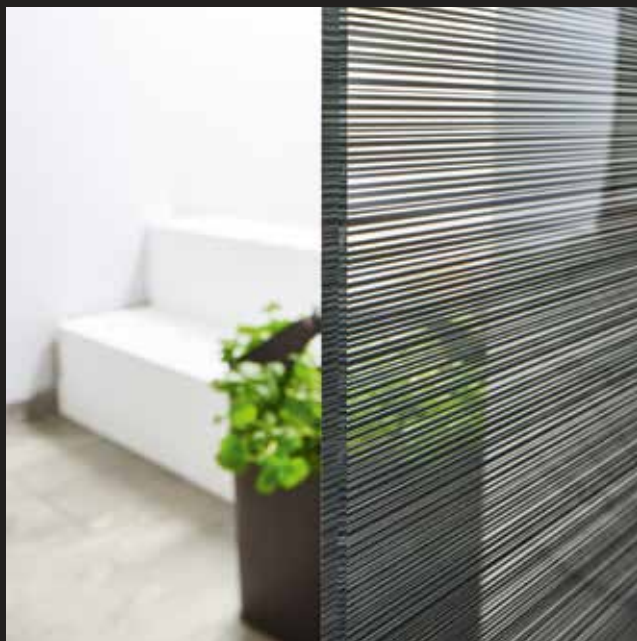

**Schmutzabweisende
Beschichtung**



Klebetchnik



**Hergestellt in
Deutschland**



GLASTÜREN

Technische Daten

Innentüren aus Glas überzeugen nicht nur durch ihre moderne Optik und hochwertige Verarbeitung – auch Türtechnik, Glasart und funktionale Details spielen eine zentrale Rolle. Je nach Raumsituation kommen verschiedene Öffnungs- und Schließvarianten zum Einsatz.

Auch bei der Glasgestaltung stehen vielfältige Optionen zur Wahl. Mattierte Teilflächen oder vollflächige Satinierungen sorgen für mehr Privatsphäre, ohne auf die Offenheit und Leichtigkeit von Glas zu verzichten.

Die Entscheidung zwischen Dreh- und Schiebetürvarianten ermöglicht eine individuelle Abstimmung auf das jeweilige Raumkonzept – sowohl funktional als auch ästhetisch.

Glasvarianten

S

Standardglas

Seit vielen Jahren findet der bewährte und beliebte Werkstoff Glas seine Anwendung sowohl im Innen- als auch im Außenbereich. Er ist hochgradig belastbar und ermöglicht durch seine Materialeigenschaften kreative Gestaltungsmöglichkeiten. Alle JOKA Glastüren (außer Klarglas) werden zudem mit keramischem Digitaldruck ausgestattet. Dieser wird im weiteren Fertigungsverfahren dauerhaft in der ESG eingebrannt, wodurch die „perfekte“ Glasoberfläche im Vergleich z. B. zur Sandstrahlung entsteht. So wird die Glastür noch widerstandsfähiger und ist zudem besonders leicht zu reinigen.

W

Weißglas

Noch reinere Rohstoffe und eine innovative Fertigung ermöglichen diese neue Qualität von Glas. Das Weißglas besticht durch seine absolute Klarheit und Brillanz. Der Lichteinfall ist noch einmal erhöht, und alle Farben werden originalgetreu dargestellt. Insbesondere in der modernen, puristischen Architektur fügt sich das vollkommen weiße Farbbild harmonisch ein. Besonders gut zur Geltung kommt dieser Weißeffekt durch die Kombination mit einer Oberflächenveredelung in Form einer schwarzen Mattierung. Alle JOKA Weißglastüren sind zudem mit keramischem Digitaldruck versehen, der absolut abriebfest und zugleich pflegeleicht ist.

LG

Light Grey

Light Grey ist ein eingefärbtes, halbtransparentes Grauglas, das den Raum in ein geheimnisvoll schimmerndes Grau taucht.

DG

Dark Grey

Als dunklere Alternative bietet sich der Grauglas-Farbtone Dark Grey an: Das durchgefärbte Einscheiben-Sicherheitsglas ist je nach Motiv fast blickdicht und wirkt besonders edel.

i



Druck auf Light Grey, klar



Druck auf Dark Grey, klar

Mattierungen

Mattierung auf Standardglas

Durch die Mattierung erhält die Glastür ihre Blickdichte. Sie bildet auch die Basis für verschiedene Motive. Der Grüntich entsteht durch das Grünglas.

- faszinierend
- transparent
- alltagstauglich
- hochwertig
- individuell

Mattierung auf Weißglas – Softweiß

Hierbei handelt es sich um die gleiche Mattierung wie beim Grünglas. Das Weißglas lässt jedoch die Tür viel reiner strahlen. Die Glastüren sind leicht transparent.

- unvergleichbar
- farbneutral
- transparent
- heller
- authentisch

Mattierung auf Weißglas – Extraweiß

Die Mattierung ist mit zusätzlichen weißen Pigmenten versehen, wodurch die Weißglastür noch heller wirkt. Extraweiß besticht durch seine besondere Blickdichte.

- einzigartiges Weiß
- eigene Strahlkraft
- puristischer Lebensstil
- blickdicht
- ästhetisch



Eigenschaften



Reinigungsmittelbeständig

JOKA Glastüren mit keramischem Digitaldruck im Innenbereich lassen sich mühelos reinigen, ohne dass die Oberfläche durch gängige Reinigungsmittel beschädigt wird. Selbst bei häufiger Pflege bleiben Struktur und Optik unverändert. Die Beständigkeit gegenüber handelsüblichen Glasreinigern sowie milden Reinigungsmitteln sorgt für dauerhafte Hygiene und ein gepflegtes Erscheinungsbild. Auch bei der Anwendung leicht alkalischer oder neutraler Reiniger zeigen sich keine Beeinträchtigungen. Das erleichtert die Reinigung besonders in viel genutzten Bereichen wie Büros, Praxen oder öffentlichen Einrichtungen. So bleibt die Glastür dauerhaft klar und ansprechend – ganz ohne aufwendige Pflege.



Lichtecht

JOKA Glastüren mit keramischem Digitaldruck sind dauerhaft lichtecht – das bedeutet, dass weder direktes Sonnenlicht noch künstliche Beleuchtung die Farbe oder Transparenz des Glases beeinträchtigen. Auch getönte Varianten wie Light Grey oder Dark Grey behalten ihre ursprüngliche Farbwirkung über viele Jahre hinweg. Dies ist besonders wichtig in lichtdurchfluteten Räumen oder bei großflächigen Verglasungen. Die Oberflächen vergilben nicht und zeigen keine Veränderungen durch UV-Strahlung. Dadurch bleibt das ästhetische Erscheinungsbild der Tür langfristig erhalten. Lichtechtheit steht somit für Qualität und Werterhalt.



Pflegeleicht

JOKA Glastüren mit keramischem Digitaldruck verfügen über spezielle Oberflächenveredelungen, die sie unempfindlich gegenüber alltäglichen Flecken machen. Fingerabdrücke, Wasserflecken oder leichte Verschmutzungen lassen sich meist mit einem Wisch entfernen. Die geringe Haftung von Schmutzpartikeln sorgt dafür, dass die Tür lange sauber und gepflegt aussieht. Besonders in Haushalten mit Kindern oder in öffentlichen Bereichen zahlt sich diese Eigenschaft aus. Auch bei häufiger Berührung bleibt die Oberfläche optisch ansprechend. Das spart Zeit bei der Reinigung und erhöht die Langlebigkeit der Tür.



Lösemittelbeständig

Die Oberflächen von JOKA Glastüren mit keramischem Digitaldruck sind resistent gegenüber vielen gängigen Lösungsmitteln, wie sie in speziellen Reinigungs- oder Desinfektionsmitteln enthalten sind. Das macht sie ideal für den Einsatz in hygienisch sensiblen Bereichen wie Pflegeeinrichtungen, Arztpraxen oder Sanitärzonen. Auch bei der Entfernung hartnäckiger Verschmutzungen, von Farben oder Klebstoffresten zeigt sich die Glasoberfläche beständig. Die chemische Stabilität sorgt dafür, dass keine Trübungen, Verfärbungen oder Strukturveränderungen auftreten. Voraussetzung ist natürlich die Verwendung von dafür freigegebenen Mitteln. Insgesamt ermöglicht diese Eigenschaft eine sichere und effektive Reinigung – auch bei erhöhten Anforderungen.



Abriebfest

Der eingebrannte Digitaldruck erzeugt eine abriebfeste Oberfläche und schützt Glastüren zuverlässig vor mechanischen Einwirkungen im Alltag. Selbst bei häufiger Nutzung – etwa durch häufiges Öffnen und Schließen – bleibt das Glas unversehrt. Kratzer oder Materialabtrag sind durch die robuste Glasstruktur und mögliche Zusatzbeschichtungen weitgehend ausgeschlossen. Das ist besonders wichtig in hoch frequentierten Bereichen wie Fluren, Büros oder öffentlichen Gebäuden. Auch bei der Reinigung mit Tüchern oder Reinigungswerkzeugen entstehen keine sichtbaren Spuren. So bleibt die Tür über Jahre hinweg optisch und funktional in einwandfreiem Zustand.

Keramischer Digitaldruck

Optimal versiegelt

Beim keramischen Digitaldruck wird die Glasoberfläche direkt mit Farbe bedruckt und diese später eingebrannt. Dadurch ist das Motiv dauerhaft geschützt und mit dem Glas verbunden.



Produktion von
JOKA Glastüren

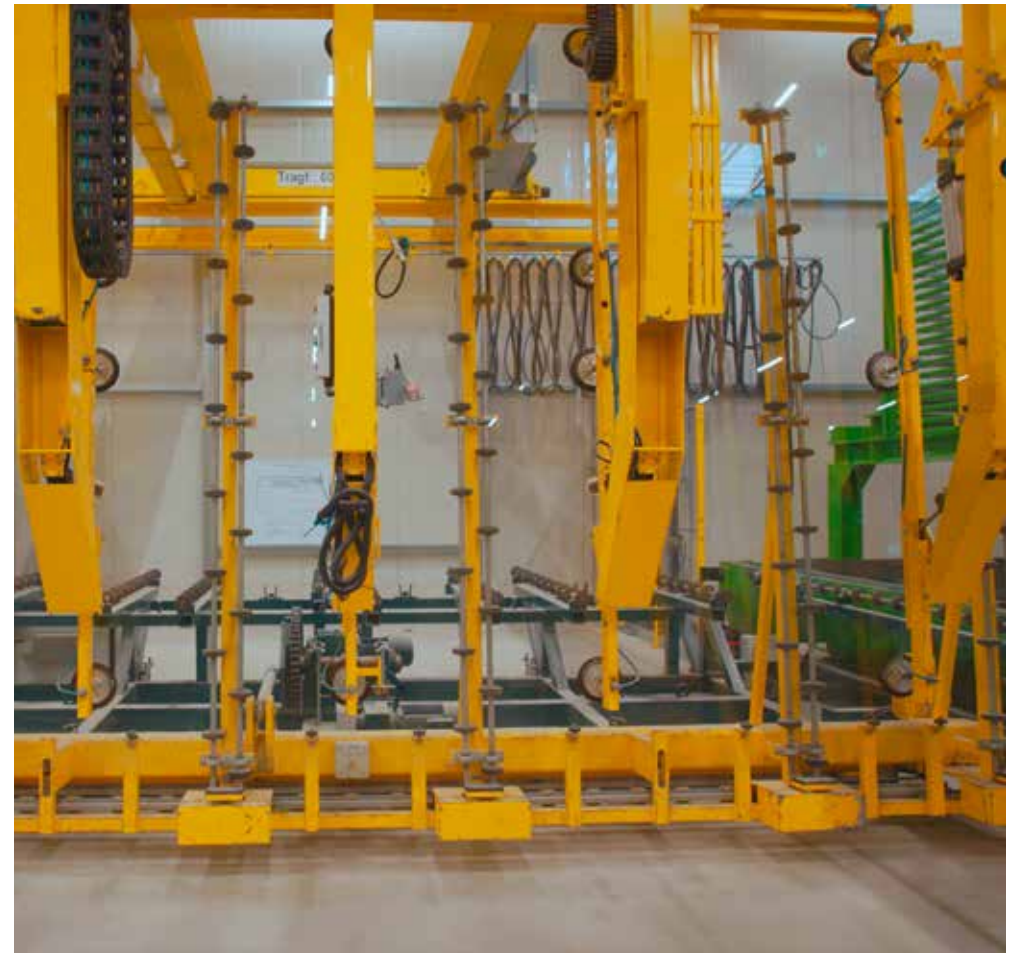
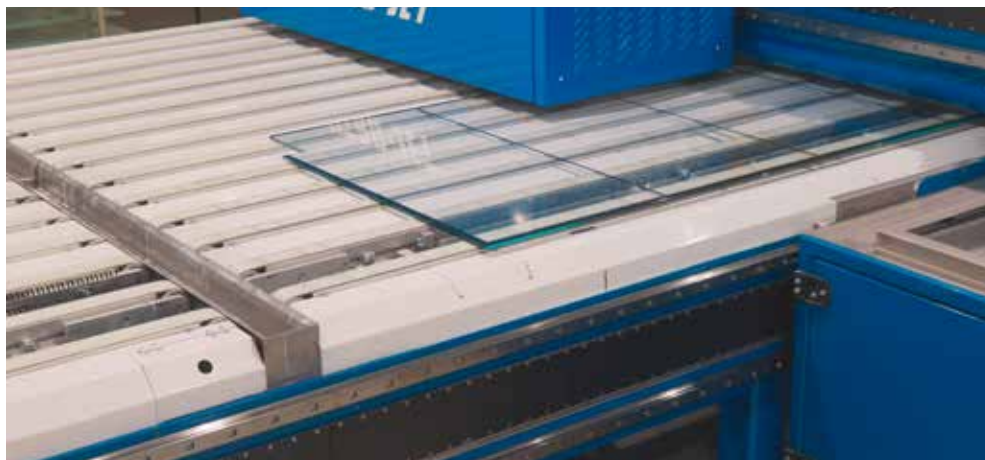



Stumpfe Glastür



Gefälzte Zarge

Zu stumpfen JOKA Glastüren passen gefälzte JOKA Normtürzargen perfekt. Standardmäßig sind die Türzargen mit einem langen Schließblech mit Schlossausstanzung ausgestattet. Empfohlen wird ein kurzes Schließblech, das optisch sehr gut zu den Glasbeschlägen passt. Dieses ist auch in Schwarz erhältlich.

Tipp: Eine Glastür lässt sich mit schwarzem Zubehör und einem passenden Türdrücker stilvoll aufwerten.



Türband Schwarz



Lena Pro in Schwarz



Kurzes Schließblech

DIN Richtung

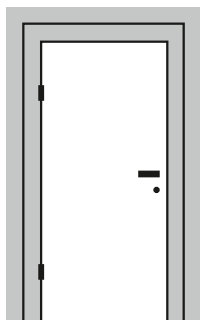

DIN links

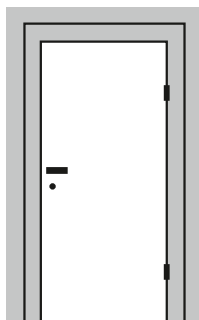

DIN rechts



Glastür Twice Blackline Weißglas klar | Motiv matt schwarz | keramischer Digitaldruck
Glasbeschlag Puro Small | Griff Lena, schwarz

Pivottüren

Flexibel und funktionell

Pivottüren bieten eine besonders flexible Lösung im Bereich Türsysteme: Sie benötigen weder Türrahmen noch Zarge und lassen sich in beide Richtungen öffnen. Das bietet nicht nur ästhetische Vorteile, sondern auch zahlreiche Möglichkeiten bei der Installation und Nutzung der Räume.

Die Türflügel sind bis zu 300 cm hoch und 120 cm breit erhältlich und lassen sich ideal auch als doppelflügeliges System nutzen. Die beiden Flügel können unabhängig voneinander geöffnet oder geschlossen werden. Dies ermöglicht eine spezifische Anpassung an unterschiedliche Nutzungsanforderungen.

Hinweis: In der Laibung sind keine Fußleisten möglich.

Drehrichtung:

Beidseitig

90°

Positionenhalten

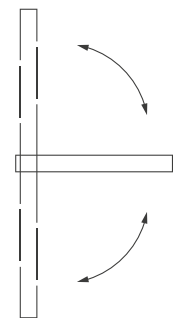

90°

Positionenhalten



Griffstange eckig



Pivottürband



Einflügelige Pivottür mit Alu-T-Sprosse

Glasaufteilung Typ 5 | Klarglas Cristallo 00/01 | eckige Premium-Stoßgriffe Länge 600 mm

Zweiflügelige Türen

Vielseitig kombinierbar

Doppelflügelige Türen schaffen mit ihrer symmetrischen Optik ein harmonisches Gesamtbild. Sie können in zweiflügeligen Zargen sowie in Kombination mit einseitigen oder beidseitigen Seitenteilen und Oberlichtern eingesetzt werden und eröffnen vielfältige Gestaltungsmöglichkeiten.

Eine zweiflügelige Glastür (Doppelglastür) ist eine elegante Raumlösung für breite Durchgänge, bestehend aus zwei Glasflügeln, die Lichtdurchlässigkeit und ein offenes Raumgefühl schaffen.

Die zweiflügelige Glastür besteht sie aus einem Hauptflügel (Gehflügel) und einem feststellbaren Zweitflügel (Bedarfsflügel), die beide aus Sicherheitsglas (ESG) gefertigt sind.

Der Gehflügel ist im Alltag nutzbar, während der Bedarfsflügel optional für maximale Durchgangsbreite geöffnet wird.



kleiner Gegenkasten Puro Small



2- flg. Glasbeschlag Puro Small



Bodenarretierung



Zweiflügelige Ganzglastür Lines Blackline, Extraweiß | Motiv matt schwarz
Türzarge Weißlack 9016 | Ganzglastürbeschlag Puro Small | Griff Lena, schwarz

Blockrahmen- türen

Stabil und stilvoll

Innentüren mit einem Blockrahmen wirken minimalistisch und sehr modern. Hier wird der Blockrahmen direkt in die Maueröffnung montiert. Die Türen sind mit einem verdeckt liegenden Tectusband oder einem sichtbaren Lappenband ausgestattet und lassen sich wahlweise magnetisch mit Griffstange oder mit einem abschließbaren Türdrücker mit Magnettechnik schließen.

Die schmalen Profile geben den Flächen Struktur und dank einzigartiger Bauweise eine enorme Stabilität.



Ganzglastür Cubus 12 Blackline, keramischer Digitaldruck auf Weißglas klar | Motiv matt schwarz | Ganzglastürbeschlag Puro Pro | Griff Lena, schwarz | Alu-Blockzarge Blackline



Ganzglastür Cubus 5 Blackline | keramischer Digitaldruck auf Weißglas klar | Motiv matt schwarz | Seitenteil und Oberlicht | Alu-Blockzarge Blackline | Junior Office Classic Set, schwarz

Glasgestaltung mit Thermo Funktion



Die Framework-Türen sind wahlweise auch mit ECO-Warm-Glas erhältlich. Dieses Glas hat einen um ca. ein Drittel geringeren Wärmedurchgang als herkömmliches Glas und eignet sich dadurch z. B. ideal für die Trennung von Wohn- und Eingangsbereich.

Optionale Glasgestaltung

Das vollflächige Sicherheits-Glas kann **optional** zusätzlich mit aufgedruckten Stegen oder aufgeklebten Alustegen gestaltet werden. Neun unterschiedliche Typen und Wunsch-Typen sind möglich. Die 20 mm breiten Stege werden beidseitig deckungsgleich aufgedruckt bzw. aufgeklebt. Je nach Größe des Türblattes ergeben sich unterschiedlich große Glasfelder. Alle Gläser sind auch ohne Glasgestaltung möglich.

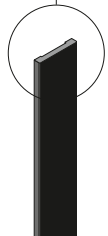
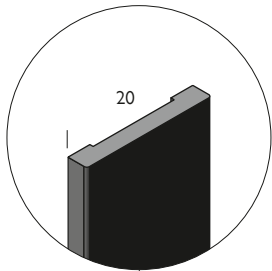
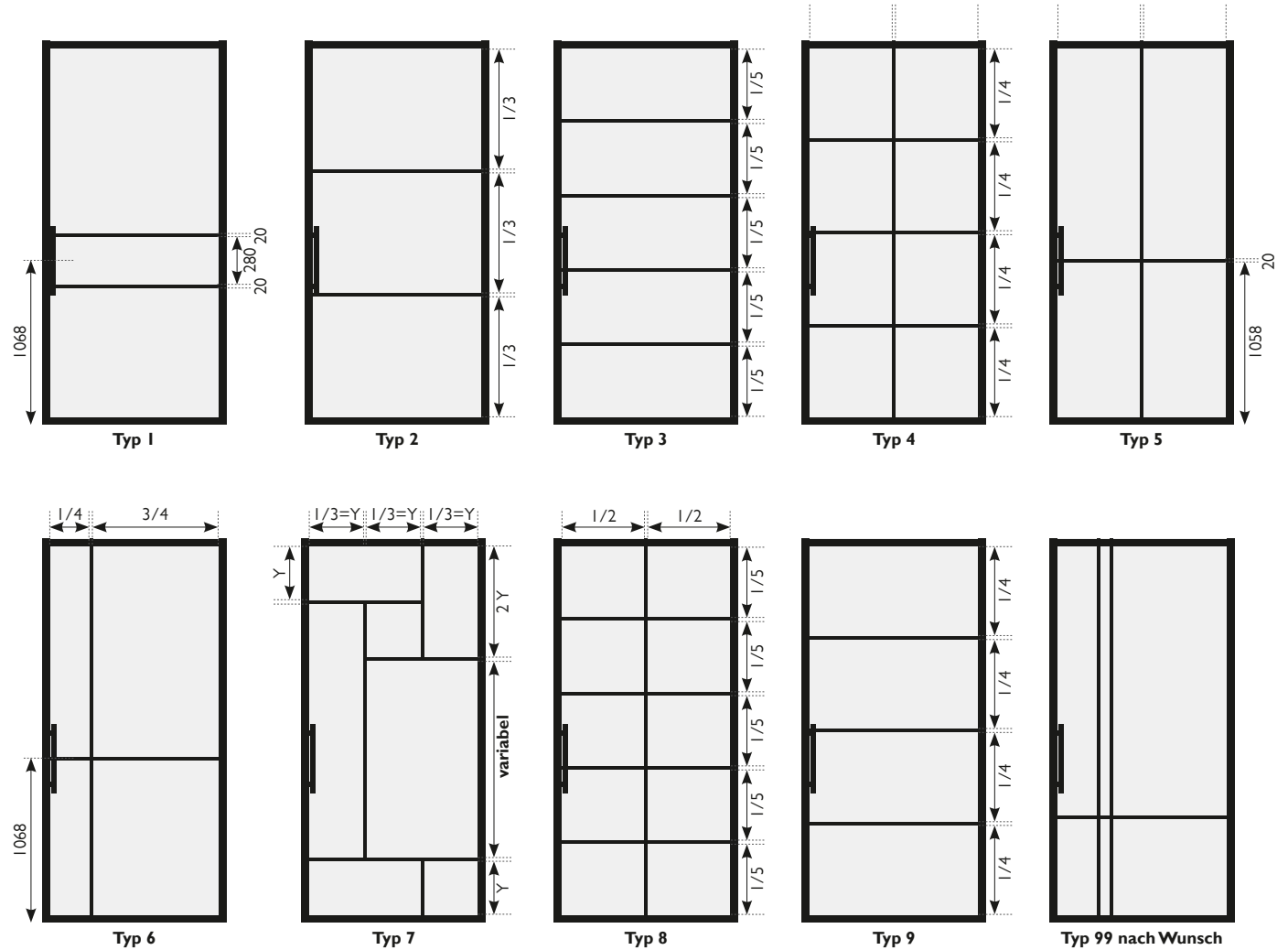

Alusteg flach

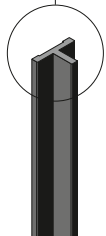
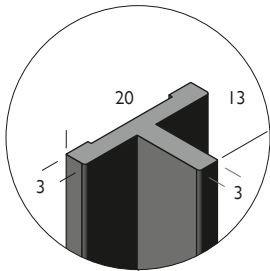

Alusteg T-Form

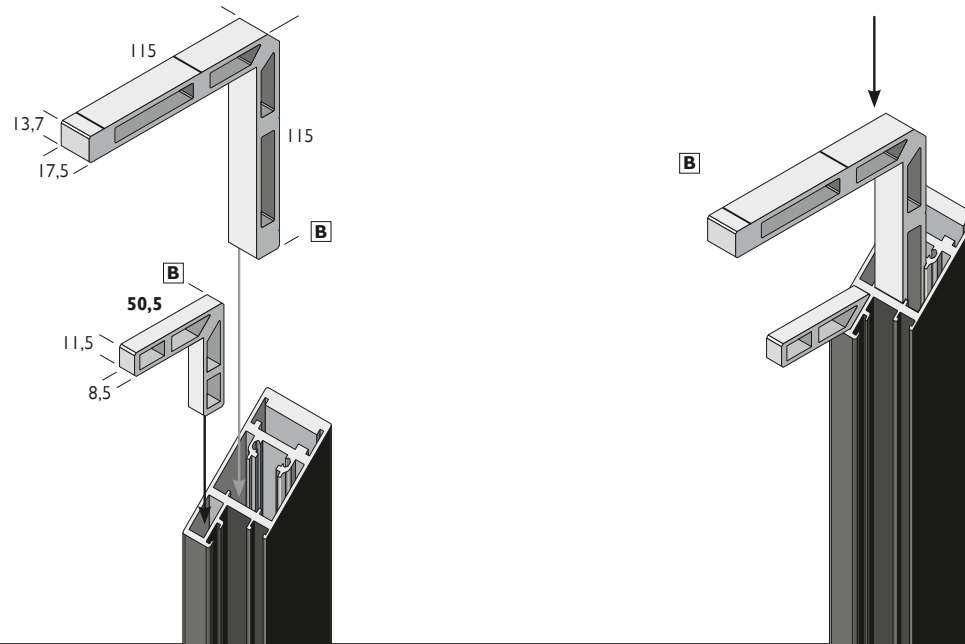

Starke Verbindung

Alle Framework Aluprofile verfügen über hochpräzise Eckverbindungen. Die Profile werden auf den Zehntelmillimeter gradfrei und exakt auf 45°-Gehrung geschnitten. Auch werden alle weiteren Vorbereitungen für Aufnahmen für Bänder, Beschläge oder Stoßgriffe im gleichen Arbeitsgang gefräst.

In jeder Ecke des Türrahmens werden jeweils zwei Winkel (B) für eine absolut formschlüssige Verbindung eingeschoben. Diese sind nach dem Zusammenfügen der Profile unsichtbar. Die stabilen Aluwinkel werden verklebt und verdeckt verschraubt. Die beiden Präzisionswinkel bringen in jeder Ecke das gewünschte Ergebnis.

Eckverbindung Türrahmen

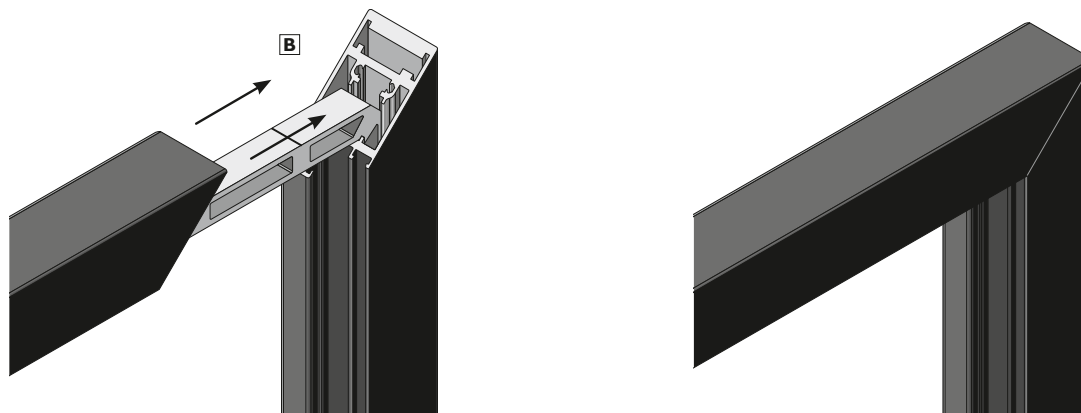

Profilfarben

Alle Profile sind im Standard in der Pulverbeschichtung matt schwarz Feinstruktur ausgeführt (ähnlich RAL 9005). Darüber hinaus ist jede weitere Wunschfarbe nach RAL möglich.

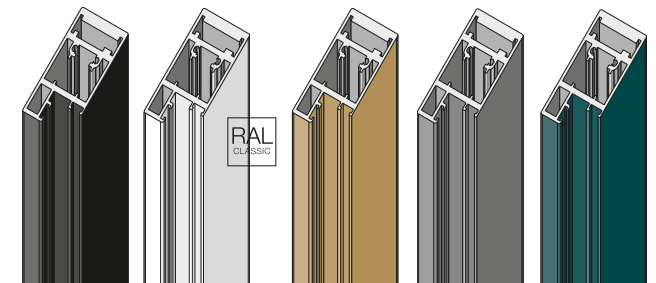

Griffe für Dreh-, Pivot- und Schiebetüren

- Montage beidseitig auf Türrahmen
- gekröpft
- matt schwarz

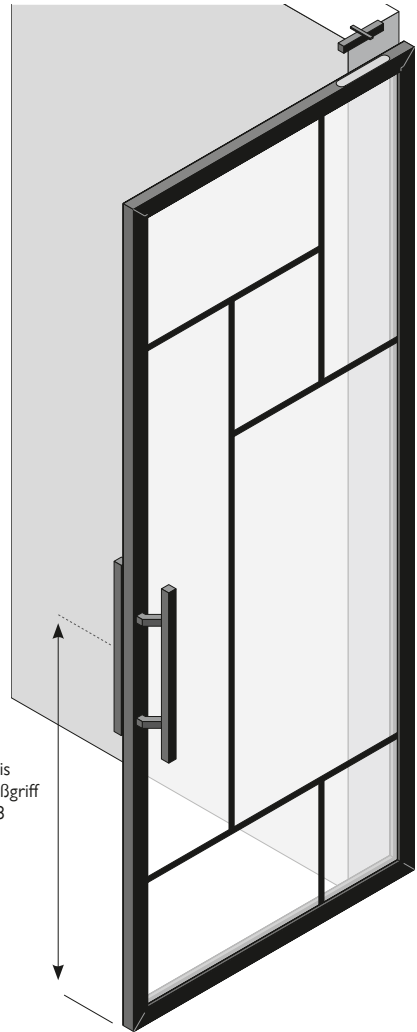

Standard
Stoßgriffpaar Rund

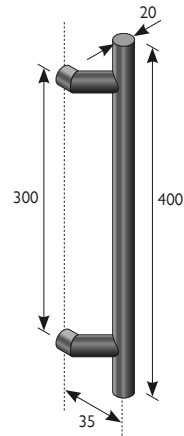

Standard
Stoßgriffpaar Eckig

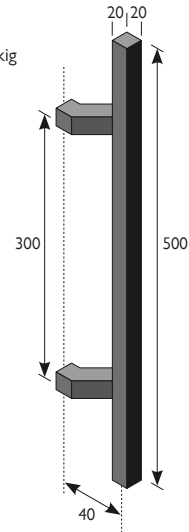

Premium
Stoßgriffpaare Rund

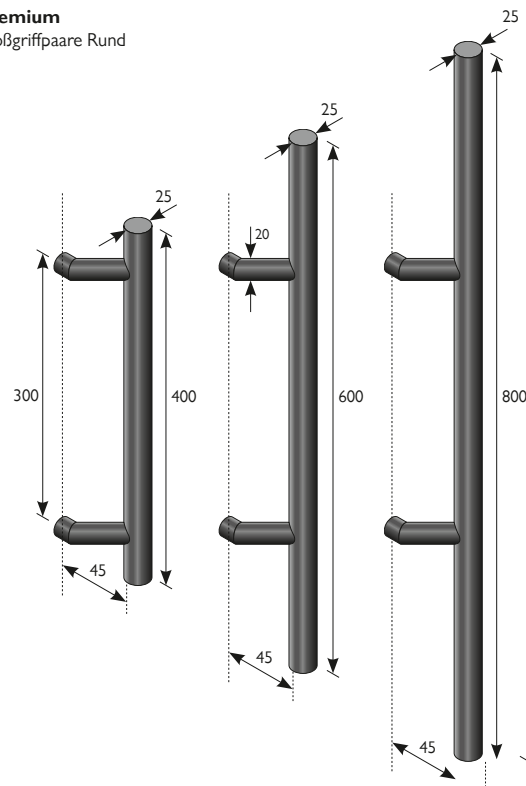

Premium
Stoßgriffpaare Eckig

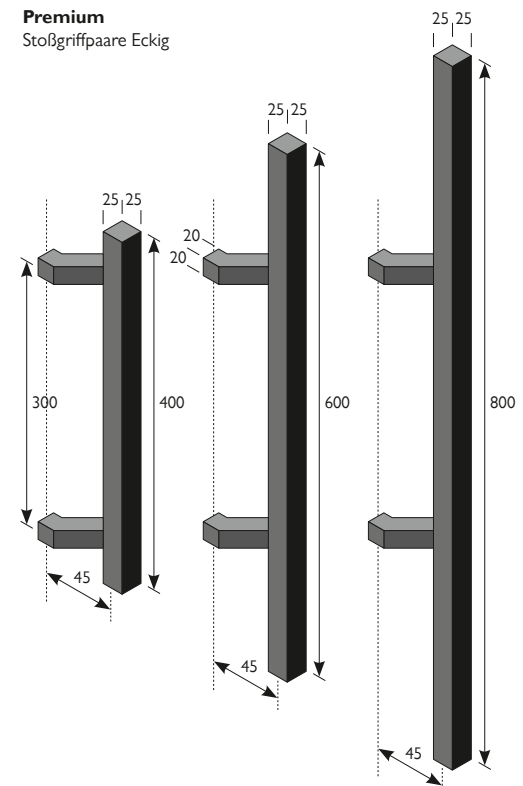

Drücker für Drehtüren

- Montage beidseitig auf Türrahmen
- gekröpft
- matt schwarz

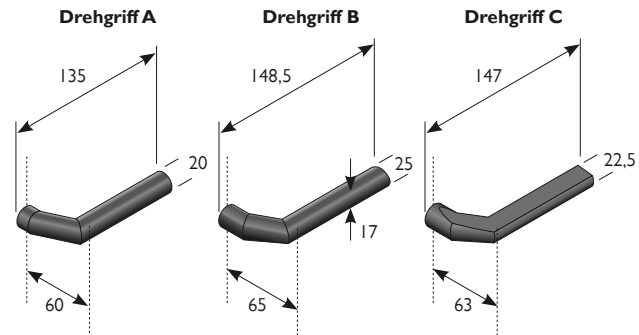

Griffe für Schiebetüren

- zum Aufkleben
- bauseitige Montage beidseitig auf Glasfüllung
- matt schwarz

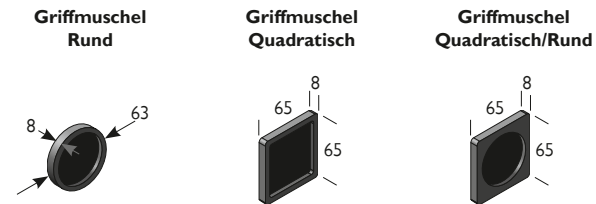

Griffleiste
Eckig

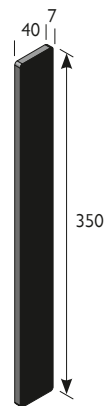

Griffstange
Eckig

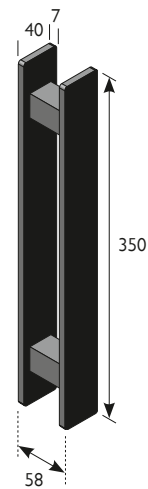

Griffleiste
Gerundet

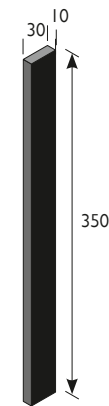

Griffstange
Gerundet

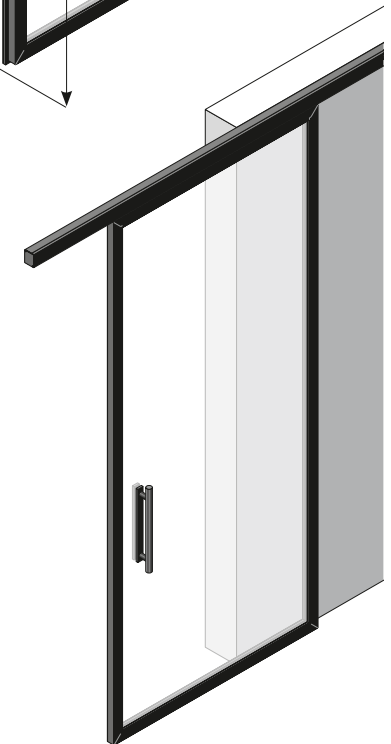
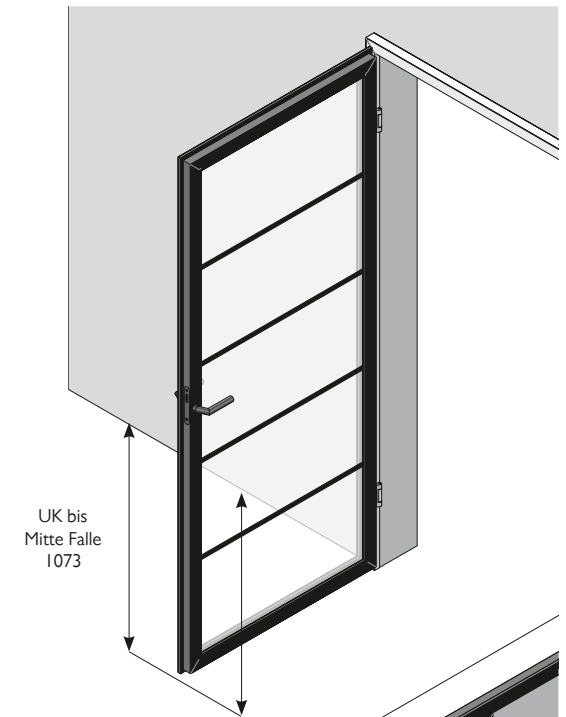
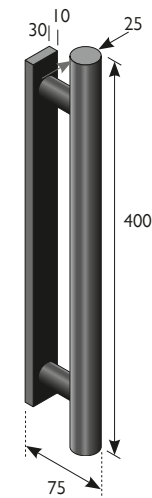

Drehtürblatt gefälzt im DIN-Maß

- profiltiefe Türrahmen 39 mm
- Falz 13 x 13,5 mm
- Glasfüllung 6 mm dick, ESG bzw. VSG
- gefertigt nach EN DIN 12150-1
- Tür-Anschlag links oder rechts
- bei allen Standardzargen aus Holz oder Stahl einsetzbar

Auch im Sondermaß erhältlich

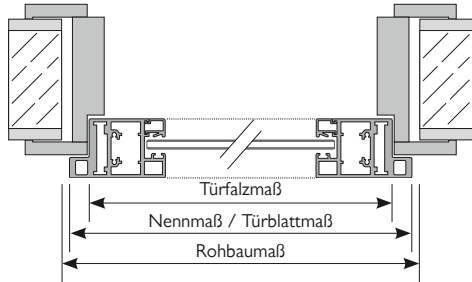

DIN-Maße	Breite in mm			Höhe in mm	
Nennmaß	735	860	985	1985	2110
Rohbaumaß	760	885	1010	2010	2135
Türblattmaß	735	860	985	1985	2110
Türfalzmaß	709	834	959	1972	2097

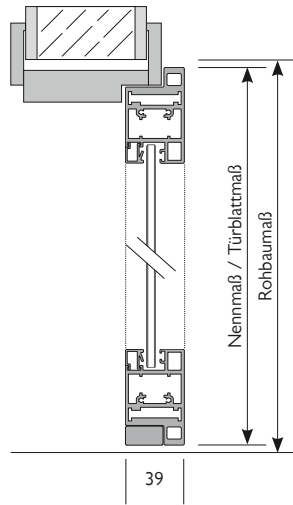

Drehtürblatt stumpf im DIN-Maß

- Profiltiefe Türrahmen 39 mm,
- Falz stumpf
- Türblatt vorgerichtet für Tectus 340 3D
- Glasfüllung 6 mm dick, ESG bzw. VSG
- gefertigt nach EN DIN 12150-1
- Tür-Anschlag links oder rechts

Auch im Sondermaß erhältlich

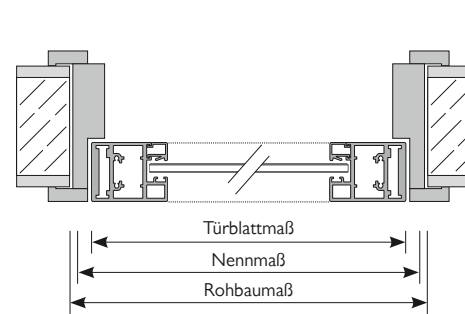

DIN-Maße	Breite in mm			Höhe in mm	
Nennmaß	735	860	985	1985	2110
Rohbaumaß	760	885	1010	2010	2135
Türblattmaß	709	834	959	1972	2097

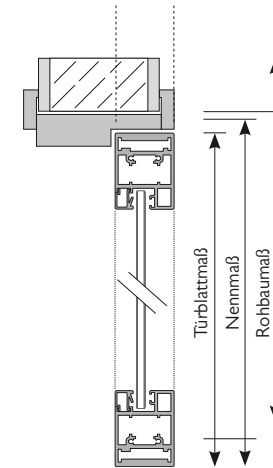

Tectus 340 3D

Verdeckt liegendes Türband

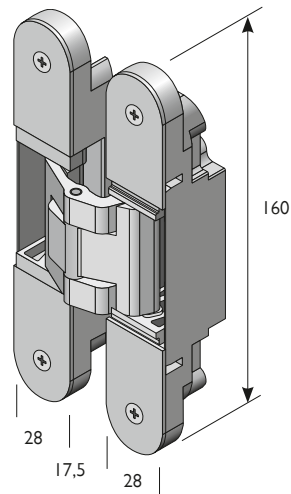

Lappenband

Sichtbar, nur in Verbindung mit einer Alublockzarge

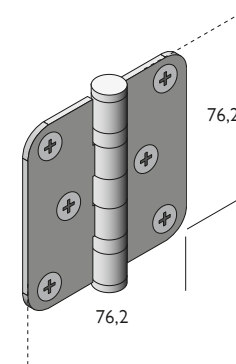

Wandmontage mit Abstandprofilen

- für mehr Abstand der Laufschiene bei der Montage an einer Wand
- die Profile sind zum Unterfüttern und aufdoppelbar
- inklusive passender Endkappen

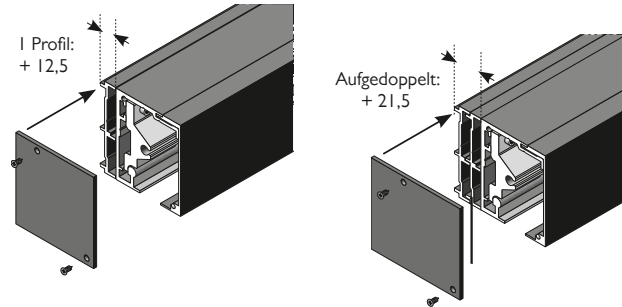

Wandmontage

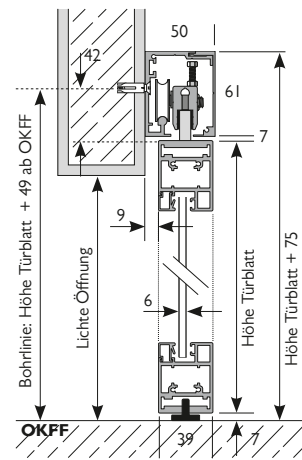

Wandmontage mit Abstandprofilen

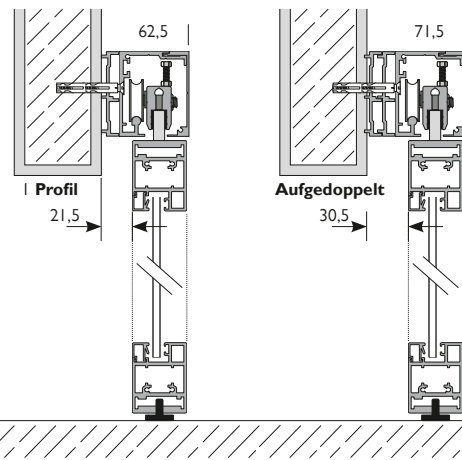

Deckenmontage

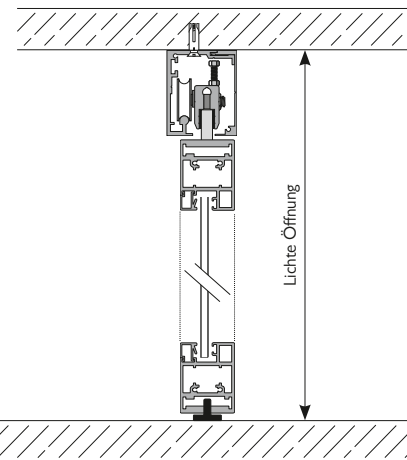

Einbaubeispiele Schiebetüren in Kombination mit Rahmenteilen

Als Raumteiler von Wand zu Wand

- zweiflügelige Schiebetüren mittig, Deckenmontage
- links und rechts anschließend jeweils 1 Rahmenteil
- weitere Rahmenteile anbaubar

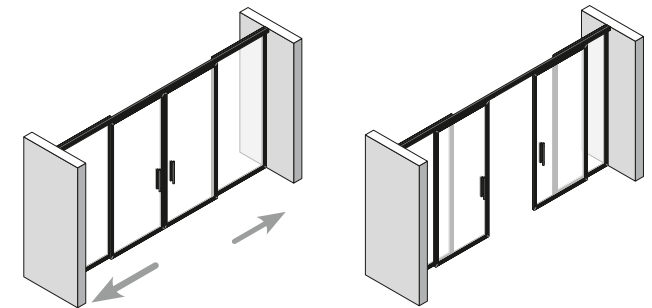

Bei einem breiteren Durchgang

- einflügelige Schiebetür links, Deckenmontage
- rechts anschließend ein Rahmenteil
- zweiflügelige Schiebetüren als Montage vor der Wand sind in dieser Einbausituation nicht möglich, da rechts nicht genügend Platz zum Aufschieben der Schiebetür vorhanden ist

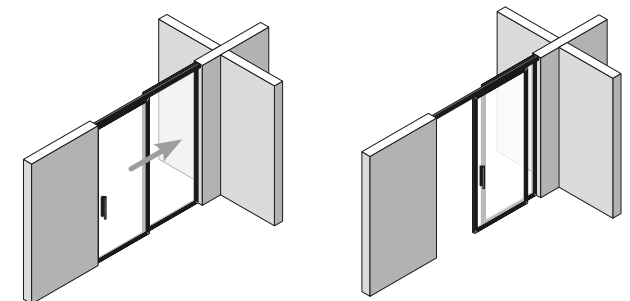

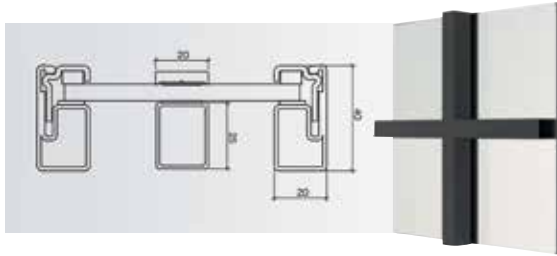

Verriegelung UV

Verriegelung WC

Verriegelung PZ



Griffstange Premium



Griff Standard

Standard RAL-Farben

RAL 9016 | RAL 7016 | RAL 7021

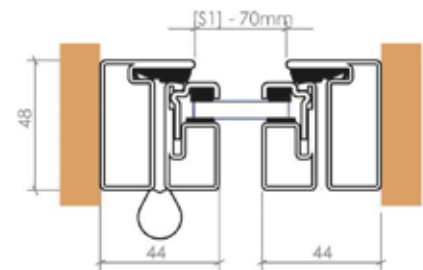

Variante 1:
1-flg. inkl. Zarge



Variante 2:
1-flg. inkl. Seitenteil

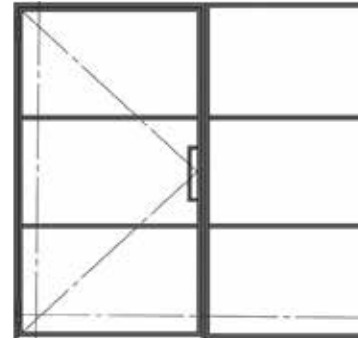

Variante 3:
1-flg. / inkl. Seitenteil links u. rechts

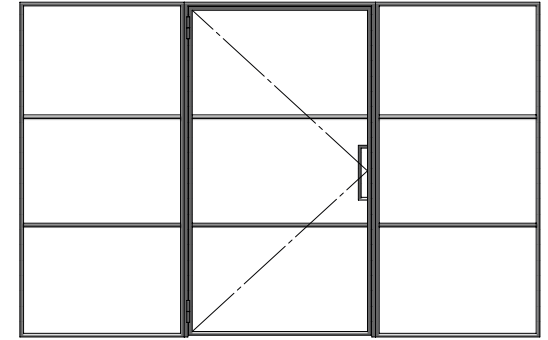

Variante 4:
2-flg. / inkl. Standflügel und Zarge



Variante 5:
2-flg. / inkl. Standflügel / inkl. Seitenteil und Zarge

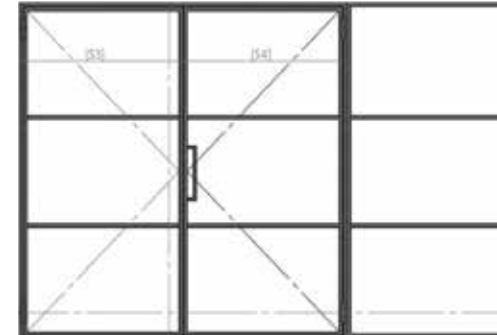

Variante 6:
2-flg. | inkl. Standflügel / inkl. 2 x Seitenteil und Zarge

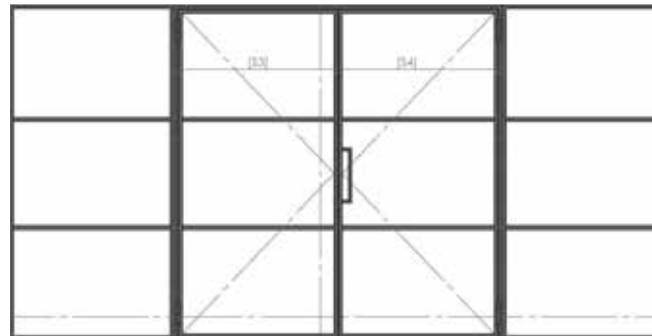

Variante 7:
1-Flg. / inkl. Oberlicht und Zarge

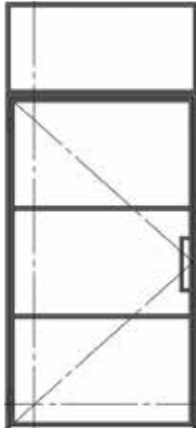

Variante 8:
1-flg. / inkl. Oberlicht / inkl. Seitenteil und Zarge

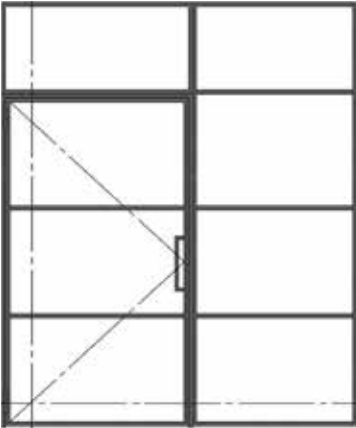

Variante 9:
1-flg. / inkl. Oberlicht / inkl. 2 x Seitenteil und Zarge

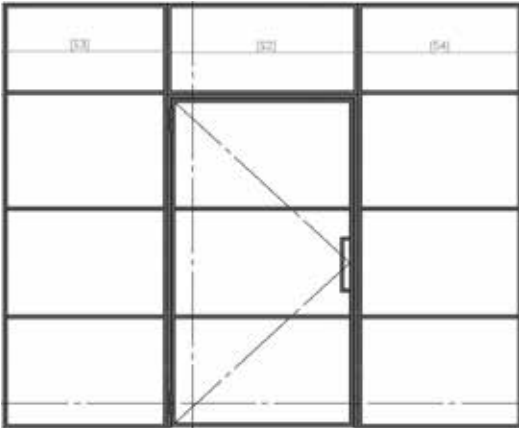

Variante 10:
2-flg. / inkl. Standflügel / inkl. Oberlicht und Zarge

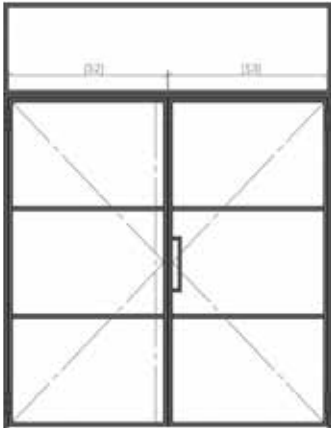

Variante 11:
2-flg. / inkl. Standflügel / inkl. Oberlicht / inkl. 1 x Seitenteil und Zarge

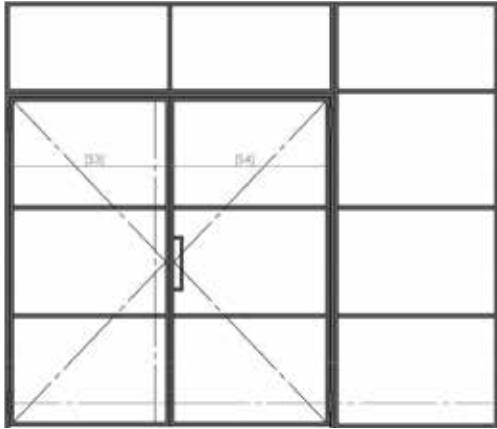

Variante 12:
2-flg. / inkl. Standflügel / inkl. Oberlicht / inkl. 2 x Seitenteil

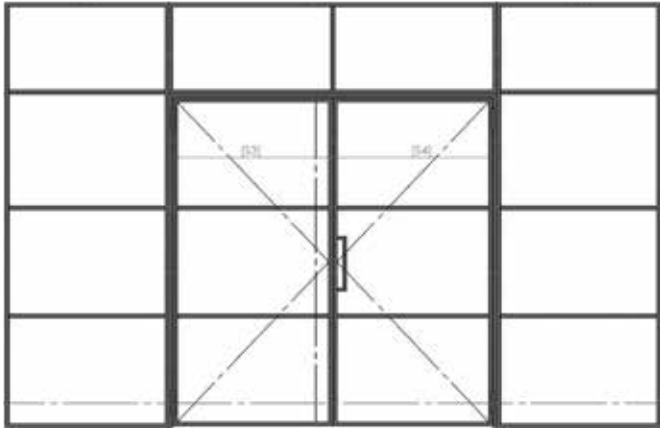

Innentüren

Große Auswahl und individuelle Gestaltung

Innentüren verleihen Räumen Stil und Charakter. Die Auswahl reicht von eleganten weißen Türen über robuste MDF-Modelle bis zu rustikalen Brettertüren. CPL-Türen sind pflegeleicht und widerstandsfähig, Furniertüren bieten eine natürliche Optik. Designtüren und Schiebetüren setzen stilvolle Akzente. Alle Türen werden in Deutschland präzise gefertigt.



RIVA –
KLARE LINIEN



Direkt zum
Katalog Innentüren



COMO –
PROFIL MIT STIL



Weißer Türen

Helligkeit und zeitlose Eleganz

Weißer Türen passen perfekt zu modernen wie klassischen Einrichtungsstilen und schaffen eine freundliche, offene Atmosphäre. Durch ihre neutrale Farbe lassen sie sich vielseitig kombinieren und verleihen dem Raum ein reines, frisches Erscheinungsbild. Weißer Türen sind eine stilvolle Wahl für jedes Zuhause.

Besonderheiten

- Verschiedene Türarten von Dreh-, Doppel- bis Schiebetür in vielen Stilrichtungen, ergänzt durch schwarze Beschläge, bieten eine große Auswahl.
- Ein stabiler Türaufbau sowie hochwertige und mehrfach ausgeführte Lackaufträge gewährleisten einen hohen Qualitätsstandard.
- Die Verwendung umweltschonender UV-gehärteter Acryllacke in Kombination mit modernen Walz- und Spritzverfahren sorgt für hochwertige Optik.
- Alle JOKA Türsysteme werden komplett auf Maß in Deutschland gefertigt. Das garantiert hohe Qualitätsstandards und sichert kurze Transportwege.



HELLE
ATMOSPHÄRE



CPL-Türen

Oberflächen zum Anfassen

CPL-Türen stehen für besonders hohe Widerstandsfähigkeit – ideal für stark genutzte Räume. Die robuste Oberfläche schützt zuverlässig vor Kratzern, Stößen und Feuchtigkeit. Gleichzeitig bieten CPL-Türen eine breite Auswahl an Designs und Oberflächen, die natürliche Holzoptiken oder moderne Looks perfekt abbilden. So verbinden sie praktische Vorteile mit ansprechender Ästhetik und sind langlebige Begleiter für jedes Zuhause.

Besonderheiten

- Dank mehrfach verpresster Materialien unter sehr hohem Druck entsteht eine sehr strapazierfähige Oberfläche.
- CPL-Türen sind durch die Kunststoff-Overlays besonders kratz- und abriebfest.
- Alle JOKA Türsysteme werden komplett auf Maß in Deutschland gefertigt. Das garantiert hohe Qualitätsstandards und sichert kurze Transportwege.
- Ein spezielles Verfahren sorgt für lange Farbfreude und Lichtbeständigkeit.
- Ihre hochwertige Versiegelung macht CPL-Türen unempfindlich gegen Schmutz, Feuchtigkeits- und Hitzeeinwirkung.



Schwarzes Zubehör –
Magnetschloss



Türblatt CPL Risseiche quer NT-DQ | Türzarge G-TEC® Anthrazit
Schraubrossette Lena Pro, schwarz

MDF-Türen

Modern und stilvoll

Weißlacktüren aus MDF sind immer eine sehr gute Wahl. Hochwertige Schleiflackoberflächen sorgen für eine moderne, stilvolle Ausstrahlung und angenehme Haptik. Die Türfälze sind mit edlem Lack überzogen. Das äußerst verdichtete MDF sorgt für Stabilität und bietet zudem verbesserten Schallschutz. Robust und pflegeleicht stehen MDF-Türen für langlebige Qualität. Flexibel vereinen sie Funktionalität und Ästhetik – ideal als Ergänzung zu eleganten Glastüren.

Besonderheiten

- Die gleichmäßige Oberfläche fühlt sich angenehm weich und harmonisch an.
- Das Material ist äußerst stabil und formbeständig.
- Die hohe Materialdichte reduziert Geräusche effizient.
- Alle JOKA Türsysteme werden komplett auf Maß in Deutschland gefertigt. Das garantiert hohe Qualitätsstandards und sichert kurze Transportwege.



*V-Fräsung 3 mm Tiefe
Türkante gebrochen*



Türblatt Geoline V.07 Schleiflack weiß

Individuelle Holztürverglasung

Perfekte Kombination

Passend zu entsprechenden Glastüren kann jede Holztür mit Lichtausschnitt mit dem gleichen Motivglas ausgestattet werden.

So entsteht ein einheitliches, stimmiges Gesamtbild, das Türen und Glaselemente im Raum optimal miteinander verbindet.



Riva Ri 1-LA4M



Riva Ri 1-LA4B



Riva Ri 1-LA2



Riva Ri 1-LA4S

*Weißer Tür mit Lichtausschnitt
kombiniert mit Glaseinsatz*



Zweiflügelige Ganzglastür Lines Blackline Extraweiß
Motiv matt schwarz | Türzarge Weißlack 9016
Ganzglastürbeschlag Puro Small | Griff Lena, schwarz



Türenplanung leicht gemacht – der JOKA Türenkonfigurator

Die Marke JOKA steht für eine große Produktvielfalt. Besonders im Bereich Türen werden Entscheidungen getroffen, die viele Jahre Bestand haben und daher gut überlegt sein sollten. Der JOKA Türenkonfigurator bietet hierfür eine einfache Lösung: Mit nur wenigen Klicks führt er schnell und unkompliziert zur passenden Wunsch-Tür.

Zunächst wird ein Modell aus dem Sortiment ausgewählt, anschließend die passende Zarge sowie der Türdrücker bestimmt – auf Wunsch auch mit Verglasung. Ergänzend lassen sich Maße und DIN-Richtung festlegen, um die Tür individuell zu gestalten.

Die erstellte Artikelliste mit Preisen kann als PDF gespeichert und per Link weitergeleitet werden. Handwerkskunden haben zudem die Möglichkeit, direkt im Jordanshop zu bestellen. Viele Modelle stehen als 3D-Simulationen zur Verfügung, alle weiteren als 2D-Grafiken. Die Kennzeichnung mit dem 3D-Logo zeigt, welche Varianten in 3D konfigurierbar sind.



Direkt zum
Türenkonfigurator

Wollen Sie mehr über Loft- und Glastüren erfahren?



Direkt den QR-Code scannen und viele interessante Videos, z. B. zum Thema „Schiebetürbeschläge“ oder „Keramischen Digitaldruck“, entdecken

Gewährleistungshinweis

Muster, Prospekte und Fotos dienen nur der groben Orientierung und sind unverbindlich. Farbabweichungen in Druckmedien oder Bildschirmdarstellungen zum Original sind möglich. Dadurch kann das Produkt zum Zeitpunkt der Auslieferung Unterschiede zur Mustervorlage aufweisen.

Gern berät Sie Ihr JOKA Fachhandwerker oder Fachhändler ausführlich.
Weitere Infos finden Sie unter www.joka.de

Parkett | Laminat | Teppich | Designböden | Türen | Tapeten | Wohnstoffe



Scannen und direkt
Showroom in Ihrer
Nähe finden